

# bott vario3

pro váš Citroën

**bott**

Inovativní  
systémová řešení



Lehká hliníková  
konstrukce

Vestavba do vozidla

# bott vario3

Stejně individuální jako váš obor.

Servisní technik



Instalatér



Management flotily



Elektrikář



Pokrývač



Stavební dělník



Truhlář



Malíř



## Dvě značky – jeden systém

Nezáleží na tom, pro jaký typ vozidla značky Citroën jste se rozhodli, nabízíme vám perfektní řešení pro vaši vestavbu do vozidla bott vario3. Upevňovací body jsou optimálně přizpůsobeny daným charakteristikám vozidel Citroën. Garantujeme vám zde optimální návrh, bezpečnou montáž a demontáž beze zbytků. Poskytneme vám přehled již hotových nakonfigurovaných modulů a také individuální návrh pro váš Citroën.

Kromě toho vám ukážeme rozsáhlý sortiment s vhodným příslušenstvím, prvky pro zajištění nákladu a organizačními systémy.

**Spojení bott vario3 vestavby do vozidel a značky Citroën.**



# Váš nápad - naše plánování

Flexibilní stavebnicový systém

Individuální koncepce

Plánování orientované na  
praxi

Organizace užitého prostoru





## Řešení podle individuálních potřeb

Společně s odborníkem na plánování společnosti bott si můžete vytvořit individuální vestavbu do vozidla bott vario3. Díky 3D vizualizaci si můžete o své nové vestavbě udělat hned představu

– a případně si to či ono také ještě rozmyslet a upravit. Tým bott se přitom zaměřuje speciálně na vaše potřeby v praxi. Plánování začíná přesnou analýzou vašich požadavků. Podrobně se přitom podíváme na vaše vybavení, které potřebujete mít při každodenním nasazení s sebou.

Po analýze vytvoří odborníci na plánování ze společnosti bott koncept vestavby do vozidla přizpůsobený přesně pro vás. Modulární koncepce vestavby do vozidla bott vario3 umožňuje konfiguraci zcela podle vašich potřeb. Veškeré nástroje a materiál lze uschovat přesně tam, kde je potřebujete mít po ruce. Tak vám naše mobilní pracoviště optimálně usnadní vaši každodenní činnost.

# Spektrum výkonů

Služby pro flotily

Realizace kompletní služby

Spolupráce s výrobcí vozidel

Poradenství v oblasti  
financování

Ekonomické používání  
zdrojů



Analýza



Koncepce a  
plánování



Certifikovaná  
montáž



Předání



Poprodejní  
služba

## Váš poskytovatel systémových služeb

Rozhodli jste se pro užitkové vozidlo značky Citroën. Touto volbou jste vytvořili dokonalý základ pro vestavbu do vozidla bott vario3.

Úzce spolupracujeme se všemi automobilovými výrobci, takže naše vestavba pasuje přesně do všech modelů užitkových vozidel značky Citroën. Konstrukční díly bott vario3 jsou svými rozměry a upevňovacími body přesně přizpůsobeny daným skutečnostem vašeho vozidla. Tímto způsobem můžete odkládací prostor co nejlépe využít. Navíc to zajišťuje bezpečnou montáž a

tím i bezpečnou jízdu a v případě problému i optimální bezpečnost při nárazu. Platí to pro hotové konfigurované modely i pro individuální vestavbu, kterou naplánujeme přesně podle vašich potřeb. Tím je kombinace vašeho užitkového vozidla a vestavby do vozidla bott vario3 vzájemně sladěným systémem.

# Prověřeno nárazovou zkouškou

Bezpečnost pro řidiče a náklad

Ve shodě s normou  
ECE R44

Nárazová rychlost  
50 km/h

Vestavba do vozidla bott vario3 vždy splňuje vysoké požadavky těchto zkoušek. Výsledky dokládají, že řidiči a spolujezdcí se ve vážném případě mohou na vestavbu do vozidla bott vario3 spolehnout.

Zde se můžete podívat na nárazovou zkoušku.

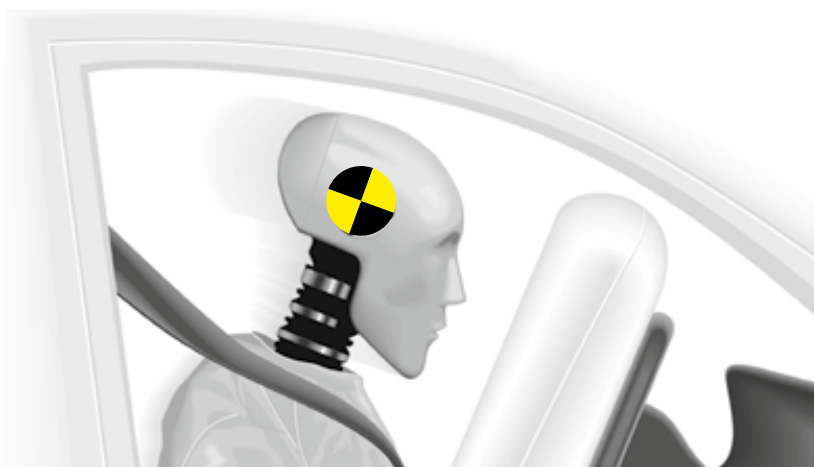

Snímky z vysokorychlostních kamer



## Prokázaná bezpečnost

Jak bezpečná je pro vás a vaše zaměstnance vestavba do vozidla bott vario3, to jsme testovali v našich nárazových zkouškách. Nezávislí odborníci provádějí tyto zkoušky s plně naloženým vozidlem. Zatížení konstrukčních dílů odpovídá hodnotám jako při závažné dopravní nehodě.

Nárazové zkoušky simulují náraz vozidla do překážky při rychlosti 50 km/h – v souladu se směrnicí ECE R44. Vestavba do vozidla bott vario3 vysoké požadavky těchto zkoušek dokonce předčí.

V případě závažné události se můžete na vestavbu do vozidla bott vario3 vždy zcela spolehnout.

Při zkouškách je brán zvláštní zřetel na ukotvení ke karosérii v podlaze a ve stěně vozidla. Důležitá je rovněž celková konstrukce vestavby do vozidla. Při zkouškách je dobře vidět, jak přítom odolává enormním silám vznikajícím cíleným zkrutem konstrukčních dílů. Velkou pozornost věnujeme kromě toho všem pohyblivým dílům. Z modulů nic nevypadne a zásuvky zůstanou pevně zavřené.



# Základní rozšíření vestavby

Robustní ochrana karoserie

Univerzální připojení pro  
zajištění nákladu

Snadno čistitelný ložný  
prostor



## Řešení pro ochranu ložného prostoru

Naše ochrana ložného prostoru se přesně hodí k rozměrům vašeho dopravního vozidla. Základní rozšíření je mnohem více než jen účinná ochrana karoserie. Obložení zachovávají na jedné straně hodnotu vašeho přepravního vozidla a na druhé straně nabízejí integrované upevňovací lišty. Nabízíme vám různé balíčky, abychom vaše přepravní vozidlo vybavili různými užitečnými prostředky k zajištění nákladu. Balíčky lze samozřejmě i individuálně doplnit.

V našem rozsáhlém sortimentu výrobků najdete vedle upevňovacích lišt v souladu se standardem Airline i rozsáhlé příslušenství. Je jedno, zda pro skříňovou karoserii, kufrové nástavby nebo valníky. Náš velký sortiment s prvky k zajištění nákladu nabízí nejlepší předpoklady pro maximální bezpečnost v silniční dopravě.

## bott vario podlaha



- Lehká a proti vodě odolná podlaha z březové překližky 12 mm
- Horní strana: robustní a neklouzávý povrch ze syntetické pryskyřice s dekorem bott
- Spodní strana: syntetická pryskyřice s hladkým povrchem
- Hrany: profilované, odolné proti vlhkosti, šedě zbarvené a v oblasti dveří ochranné lišty z hliníku
- U podlah s upevňovacími lištami je obecně integrována ochrana hran a chránič rohů
- Emisní třída škodlivin E1 podle EN 717-2 / neklouzavost R10, hodnota Taber > 500
- Vč. upevňovacího materiálu
- Převážně možná zjednodušená montáž s přídržovačem



### bott vario podlaha s upevňovacími lištami příčnými

- V prostoru dveří s ochrannou hran a chráničem rohů z hliníku
- Upevňovací lišty jsou umístěné přímo pod kostrou střechy
- Plastové krytky zajišťují jednoduchý přístup k zátěžovým okům umístěným na vozidle a umožňují jednoduché čištění nákladového prostoru

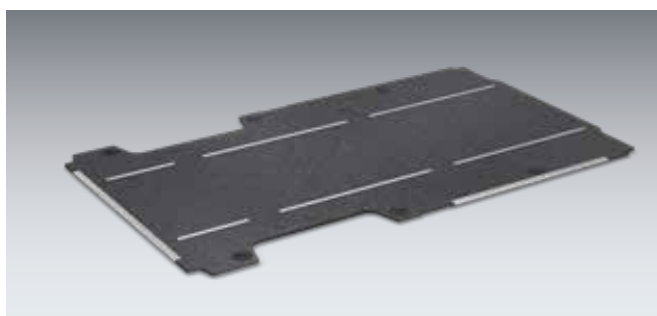

### bott vario podlaha s upevňovacími lištami podélnými

- V prostoru dveří s ochrannou hran a chráničem rohů z hliníku
- Vzdálenost mezi upevňovacími lištami je standardně 880 mm, na přání jsou možné další vzdálenosti
- Plastové krytky zajišťují jednoduchý přístup k zátěžovým okům umístěným na vozidle a umožňují jednoduché čištění nákladového prostoru

## bott vario podlaha v různých provedeních

Model	Berlingo L1	Berlingo L2		
Rok modelu	2018	2018		
Rozvor	2785	2975		
<b>bez ochrany nášlapné hrany</b>	<b>11320475</b>	<b>11320476</b>		
<b>s ochranou nášlapné hrany</b>	<b>11310475</b>	<b>11310476</b>		
<b>s upevňovacími lištami příčnými</b>	<b>11312475</b>	<b>11312476</b>		
Počet upevňovacích lišt příčných	3	3		
<b>počet podélných upevňovacích lišt</b>				

Model	Jumpy L1	Jumpy L2	Jumpy L3	
Rok modelu	2016	2016	2016	
Rozvor	2925	3275	3275 *	
<b>bez ochrany nášlapné hrany</b>	<b>11320182</b>	<b>11320183</b>	<b>11320184</b>	
<b>s ochranou nášlapné hrany</b>	<b>11310182</b>	<b>11310183</b>	<b>11310184</b>	
<b>s upevňovacími lištami příčnými</b>	<b>11312182</b>	<b>11312183</b>	<b>11312184</b>	
Počet upevňovacích lišt příčných	3	3	3	
<b>počet podélných upevňovacích lišt</b>	<b>11321182</b>	<b>11321183</b>	<b>11321184</b>	

Model	Jumper L1	Jumper L2	Jumper L3	Jumper L4
Rok modelu	2006	2006	2006	2006
Rozvor	3000	3450	4035	4035
<b>bez ochrany nášlapné hrany</b>	<b>11320120</b>	<b>11320121</b>	<b>11320122</b>	<b>11320123</b>
<b>s ochranou nášlapné hrany</b>	<b>11310120</b>	<b>11310121</b>	<b>11310122</b>	<b>11310123</b>
<b>s upevňovacími lištami příčnými</b>	<b>11312120</b>	<b>11312121</b>	<b>11312122</b>	<b>11312123</b>
Počet upevňovacích lišt příčných	3	3	4	5
<b>počet podélných upevňovacích lišt</b>	<b>11321120</b>	<b>11321121</b>	<b>11321122</b>	<b>11321123</b>

\*S přesahem 1dvojitá kabina

## Vnitřní opláštění vozidla



### bott vario protect obložení vnitřních stěn

- Lícující opláštění z recyklovatelného polypropylenu
- Komůrkové desky, tloušťka 4 mm a s jednostranně strukturovaným povrchem
- Barva: světle šedá (RAL 7035)
- Nízká hmotnost, odolné UV záření, korozi, hnilobě a chemikáliím
- Extrémně lehké a snadné čištění
- Vč. upevňovacího materiálu



# Vnitřní opláštění vozidla

## bott vario protect obložení vnitřních stěn



pro vozidla  
s posuvnými dveřmi vpravo

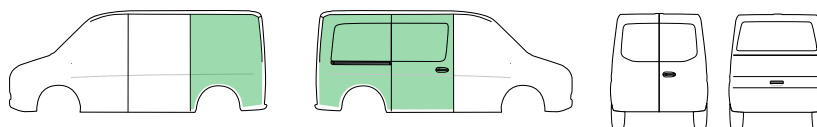

pro vozidla  
s posuvnými dveřmi vpravo  
a zadními dveřmi

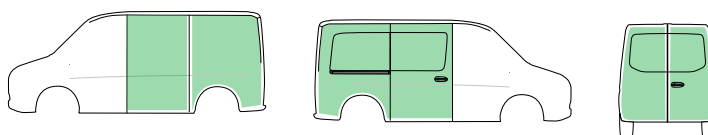

pro vozidla  
s posuvnými dveřmi vpravo a  
zadními sklopnými dveřmi

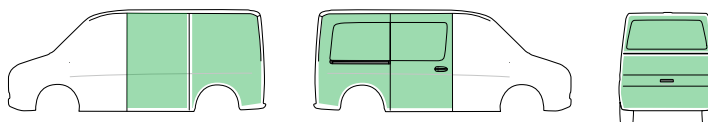

Model	Berlingo L1	Berlingo L2	Jumpy L1	Jumpy L2	Jumpy L3
Rok modelu	2018	2018	2016	2016	2016
Rozvor	2785	2975	2925	3275	3275 *
pro vozidla s posuvnými dveřmi vpravo	12225306.95	12225311.95	12225279.95	12225284.95	12225289.95
pro vozidla s posuvnými dveřmi vpravo a zadními dveřmi	12225307.95	12225312.95	12225280.95	12225285.95	12225290.95
pro vozidla s posuvnými dveřmi vpravo a zadními sklopnými dveřmi	12225308.95	12225313.95	12225281.95	12225286.95	12225291.95

Model	Jumper L1-H1	Jumper L1-H2 **	Jumper L2-H1	Jumper L2-H2 **	Jumper L3-H2 **
Rok modelu	2006	2006	2006	2006	2006
Rozvor	3000	3000	3450	3450	4035
pro vozidla s posuvnými dveřmi vpravo	12225104.95	12225144.95	12225106.95	12225108.95	12225110.95
pro vozidla s posuvnými dveřmi vpravo a zadními dveřmi	12225105.95	12225145.95	12225107.95	12225109.95	12225111.95

Model	Jumper L3-H3 **	Jumper L4-H2 **	Jumper L4-H3 **		
Rok modelu	2006	2006	2006		
Rozvor	4035	4035 *	4035 *		
pro vozidla s posuvnými dveřmi vpravo	12225112.95	12225114.95	12225116.95		
pro vozidla s posuvnými dveřmi vpravo a zadními dveřmi	12225113.95	12225115.95	12225117.95		

\* s přesahem \*\* provedení vysoká střeška opláštěná v celé výšce  
Objednací čísla pro vozidla s 2 posuvnými dveřmi na požádání

## Vnitřní opláštění vozidla



### bott vario protect plus obložení vnitřních stěn

- Lícující opláštění z hliníku o tloušťce 1 mm
- Lehké a extrémně odolné proti nárazům
- S perfo děrováním pro uchycení perfo háků a držáků
- Vč. upevňovacího materiálu

# Vnitřní opláštění vozidla

## bott vario protect plus obložení vnitřních stěn



pro vozidla  
s posuvnými dveřmi vpravo

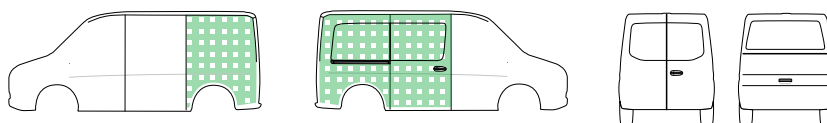

pro vozidla  
s posuvnými dveřmi vpravo  
a zadními dveřmi

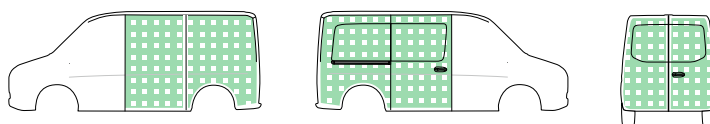

pro vozidla  
s posuvnými dveřmi vpravo a  
zadními sklopnými dveřmi

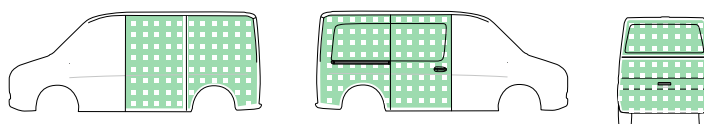

Model	Berlingo L1	Berlingo L2	Jumpy L1	Jumpy L2	Jumpy L3
Rok modelu	2018	2018	2016	2016	2016
Rozvor	2785	2975	2925	3275	3275 *
pro vozidla s posuvnými dveřmi vpravo	<b>12225306.98</b>	<b>12225311.98</b>	<b>12225279.98</b>	<b>12225284.98</b>	<b>12225289.98</b>
pro vozidla s posuvnými dveřmi vpravo a zadními dveřmi	<b>12225307.98</b>	<b>12225312.98</b>	<b>12225280.98</b>	<b>12225285.98</b>	<b>12225290.98</b>
pro vozidla s posuvnými dveřmi vpravo a zadními sklopnými dveřmi	<b>12225308.98</b>	<b>12225313.98</b>	<b>12225281.98</b>	<b>12225286.98</b>	<b>12225291.98</b>

Model	Jumper L1-H1	Jumper L1-H2 **	Jumper L2-H1	Jumper L2-H2 **	Jumper L3-H2 **
Rok modelu	2006	2006	2006	2006	2006
Rozvor	3000	3000	3450	3450	4035
pro vozidla s posuvnými dveřmi vpravo	<b>12225104.98</b>	<b>12225144.98</b>	<b>12225106.98</b>	<b>12225108.98</b>	<b>12225110.98</b>
pro vozidla s posuvnými dveřmi vpravo a zadními dveřmi	<b>12225105.98</b>	<b>12225145.98</b>	<b>12225107.98</b>	<b>12225109.98</b>	<b>12225111.98</b>

Model	Jumper L3-H3 **	Jumper L4-H2 **	Jumper L4-H3 **		
Rok modelu	2006	2006	2006		
Rozvor	4035	4035 *	4035 *		
pro vozidla s posuvnými dveřmi vpravo	<b>12225112.98</b>	<b>12225114.98</b>	<b>12225116.98</b>		
pro vozidla s posuvnými dveřmi vpravo a zadními dveřmi	<b>12225113.98</b>	<b>12225115.98</b>	<b>12225117.98</b>		

\* s přesahem \*\* provedení vysoká střeška opláštěná v celé výšce  
Objednací čísla pro vozidla s 2 posuvnými dveřmi na požádání

# Vnitřní opláštění vozidla

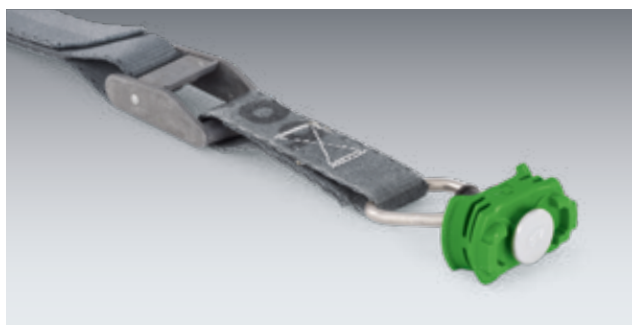
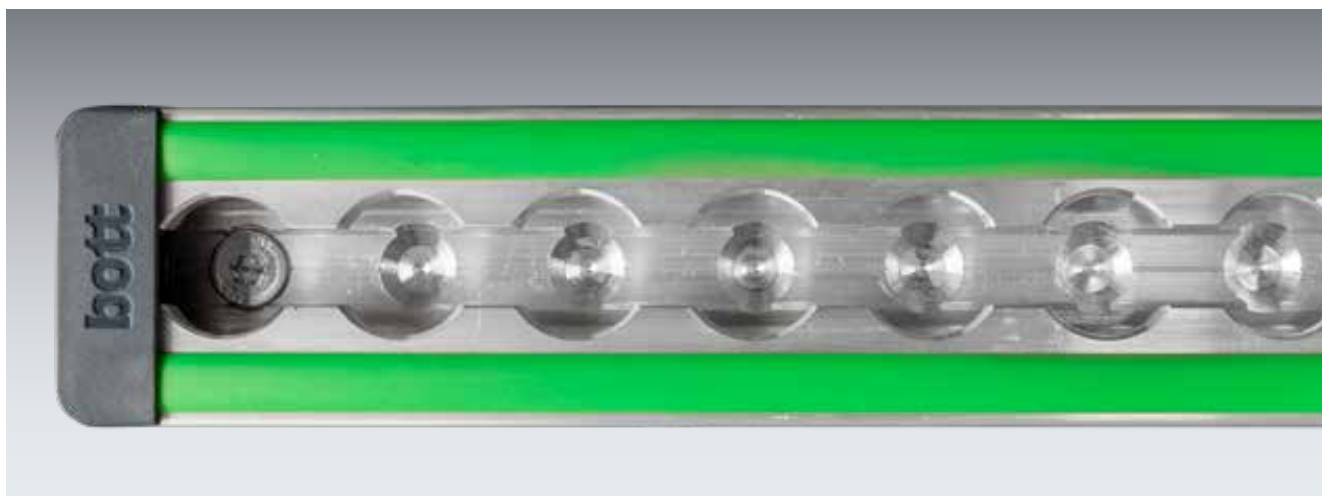

## Obložení vnitřních stěn s modulárním systémem napojení na stěny (rail / prorail)

- bott vario protect obložení vnitřních stěn s kolejnicemi zajištění nákladu s profilem Airline
- K upevnění bott vario vestaveb do vozidla nebo k zajištění nákladu popruhy a fitinkami
- Plošné odvádění síly do konstrukce vozidla díky přilepení lišt
- Bezpečnostní lišty pro upevnění nákladu mohou při dalším prodeji zůstat ve vozidle a představují přidanou hodnotu
- Vč. upevňovacího materiálu

### bott vario protect rail

- s upevňovací lištou uprostřed

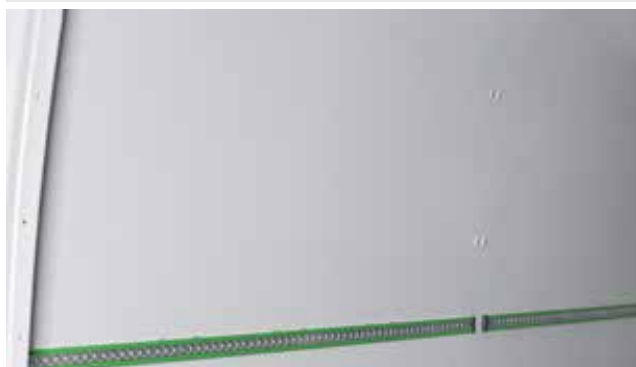

### bott vario protect prorail

- s upevňovací lištou uprostřed a nahoře



# Vnitřní opláštění vozidla

## bott vario protect rail obložení vnitřních stěn

pro vozidla  
s posuvnými dveřmi vpravo

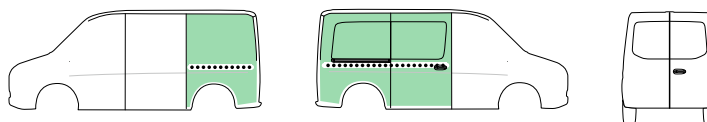

pro vozidla  
s posuvnými dveřmi vpravo  
a zadními dveřmi

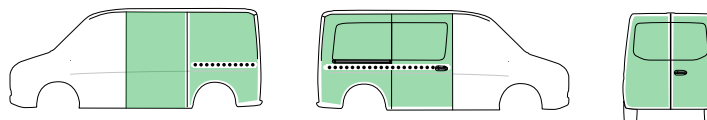

Model	Jumper L1-H1	Jumper L1-H2 **	Jumper L2-H1	Jumper L2-H2 **	Jumper L3-H2 **
Rok modelu	2006	2006	2006	2006	2006
Rozvor	3000	3000	3450	3450	4035
Pro vozy s bočními dveřmi - úchyťová lišta ve středu vozu	12220104.95	12220144.95	12220106.95	12220108.95	12220110.95
Pro vozy s bočními dveřmi a zadními dveřmi - úchyťová lišta ve středu vozu	12220105.95	12220145.95	12220107.95	12220109.95	12220111.95

Model	Jumper L3-H3 **	Jumper L4-H2 **	Jumper L4-H3 **		
Rok modelu	2006	2006	2006		
Rozvor	4035	4035 *	4035 *		
Pro vozy s bočními dveřmi - úchyťová lišta ve středu vozu	12220112.95	12220114.95	12220116.95		
Pro vozy s bočními dveřmi a zadními dveřmi - úchyťová lišta ve středu vozu	12220113.95	12220115.95	12220117.95		

\* s přesahem \*\* provedení vysoká střeška opláštěná v celé výšce  
Objednací čísla pro vozidla s 2 posuvnými dveřmi na poptávku



# Vnitřní opláštění vozidla

## bott vario protect prorail obložení vnitřních stěn

pro vozidla  
s posuvnými dveřmi vpravo

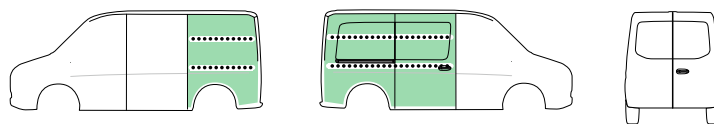

pro vozidla  
s posuvnými dveřmi vpravo  
a zadními dveřmi

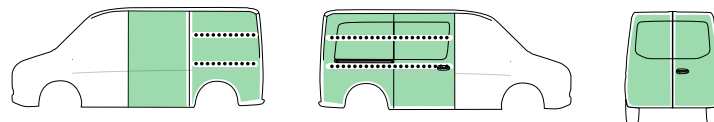

Model	Jumper L1-H1	Jumper L1-H2 **	Jumper L2-H1	Jumper L2-H2 **	Jumper L3-H2 **
Rok modelu	2006	2006	2006	2006	2006
Rozvor	3000	3000	3450	3450	4035
Pro vozy s bočními dveřmi - úchyťová lišta ve středu vozu a na hoře	<b>12221104.95</b>	<b>12221144.95</b>	<b>12221106.95</b>	<b>12221108.95</b>	<b>12221110.95</b>
Pro vozy s bočními dveřmi a zadními dveřmi - úchyťová lišta ve středu vozu a na hoře	<b>12221105.95</b>	<b>12221145.95</b>	<b>12221107.95</b>	<b>12221109.95</b>	<b>12221111.95</b>

Model	Jumper L3-H3 **	Jumper L4-H2 **	Jumper L4-H3 **		
Rok modelu	2006	2006	2006		
Rozvor	4035	4035 *	4035 *		
Pro vozy s bočními dveřmi - úchyťová lišta ve středu vozu a na hoře	<b>12221112.95</b>	<b>12221114.95</b>	<b>12221116.95</b>		
Pro vozy s bočními dveřmi a zadními dveřmi - úchyťová lišta ve středu vozu a na hoře	<b>12221113.95</b>	<b>12221115.95</b>	<b>12221117.95</b>		

\* s přesahem \*\* provedení vysoká střeška opláštěná v celé výšce  
Objednací čísla pro vozidla s 2 posuvnými dveřmi na poptávku

# Vnitřní opláštění vozidla



## Vybavení modulu



**Držák dlouhých dílů**  
pro jednoduchou přepravu dlouhých a těžkých předmětů



**TiltBox**  
pro praktické uložení drobných dílů a spotřebního materiálu



**Dlouhá úložná vana**  
pro bezpečné uložení trubek a profilů



**varioSlide**  
lehké zásuvky s velkým užitným objemem



**Zásuvky**  
se 100% teleskopickými výsuvy a 70kg nosností



**bottBoxy**  
praktické boxy na materiál pro servisní vozidlo a dílnu





**bott vario3 V-Box**  
pro praktické uložení tyčového metru



**Systainer<sup>3</sup>**  
flexibilní systémový kufr ve 2 šířkách a v 6 výškách



**Systainer<sup>3</sup> Organizer**  
praktický kufr na drobné díly, kompatibilní s mnoha výrobky Systainer<sup>3</sup>



**varioCase**  
servisní kufr z lehkého hliníku nebo odolného ocelového plechu



**otočené zásuvky**  
umožňují ergonomickou obsluhu zvenku vozidla



**Vana se systémem C-Lash**  
umožňuje jednoduché zajištění nákladu ve vanách



**Prvky pro zajištění nákladu**  
umožňují bezpečnou přepravu materiálu a přístrojů v celé vestavbě do vozidla

# Modulové sestavy



Citroën  
Jumper

Citroën  
Jumpy



## Moduly pro každou velikost vozidla



Moduly vestavby do vozidla bott vario3 pro váš užitkový vůz nabízejí mnohostranné prvky pro rozdělení nákladního prostoru. Lze je dokonale kombinovat podle individuálních potřeb vašeho řemesla. Vývojáři věnovali u vestavby do vozidla bott vario3 zvláštní pozornost bezpečnosti, funkčnosti a ideální využitelnosti dostupného prostoru.

Citroën  
Berlingo

## Berlingo D1

Rozvor 2785 mm



### bott vario3 Silver Package

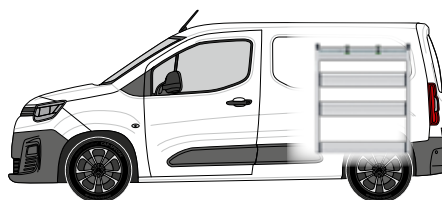
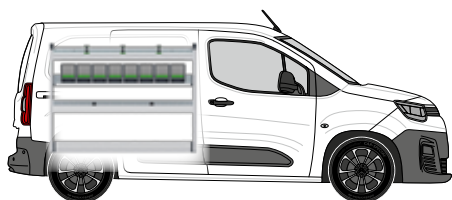

#### Levý modul obsahuje:

- 1 hliníková vana s protiskluzovou podložkou, integrovaným zajištěním nákladu (-oo- / -C-) a 3 upevňovacími popruhy (-C-)
- 1 tablár s bottBoxy s 8 bottBoxy
- 1 hliníková vana s protiskluzovou podložkou a dělicími stěnami
- 1 spodní část s integrovaným zajištěním nákladu (-oo-)
- 2 boční díly s integrovaným zajištěním nákladu (-oo-)

#### Pravý modul obsahuje:

- 1 hliníková vana s protiskluzovou podložkou, integrovaným zajištěním nákladu (-oo- / -C-) a 2 upevňovacími popruhy (-C-)
- 2 sklopná dna s hliníkovými otočnými záklopkami a protiskluzovými podložkami
- 1 spodní část s integrovaným zajištěním nákladu (-oo-)

Levý modul Š x H x V [mm]	1262 x 264 x 950
Pravý modul Š x H x V [mm]	814 x 264 x 950
<b>Obj. c.</b>	<b>70099031.19M</b>
Montážní sada	73510067.51V

	<b>-C- Lash</b> Všechny způsoby zajištění nákladu s upevňovacím popruhem -C- Lash.	<b>TopLash -C-</b> Zajištění nákladu v regálových úložných vanách.
	<b>FrontLash -OO-</b> Zajištění nákladu na čelních stranách regálů vertikálně a horizontálně. Kompatibilní se systémem Airline.	



#### Příslušenství obsažené v balíčku

- 1 držák dokumentů
- 1 upevňovací popruh s fitinkou a svěrkou
- 1 TiltBox
- 1 upevňovací popruh C-Lash - vestavba

## Berlingo D1

Rozvor 2785 mm



### bott vario3 Green Package

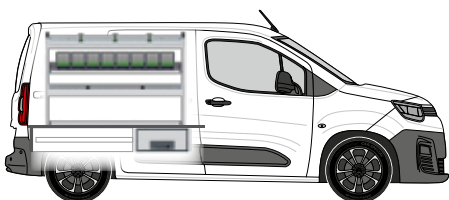

#### Levý modul obsahuje:

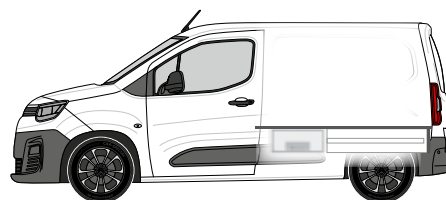

- 1 hliníková vana s protiskluzovou podložkou, integrovaným zajištěním nákladu (-oo- / -C-) a 3 upevňovacími popruhy (-C-)
- 1 tablár s bottBoxy s 8 bottBoxy
- 1 hliníková vana s protiskluzovou podložkou a dělicími stěnami
- 1 spodní část s integrovaným zajištěním nákladu (-oo-)
- 2 boční díly s integrovaným zajištěním nákladu (-oo-)



#### Podlahový modul obsahuje:

- 3 zásuvky o velké nosnosti (70kg) s protiskluzovými podložkami
- Výška 250 mm
- Volná ložná plocha
- Ochrana proti krádeži, protože uložený materiál není vidět zevnitř. Pohodlná obsluha posuvných a zadních dveří. Vysoký objem nákladního prostoru. Podlahový modul objednávejte samostatně.

Levý modul Š x H x V [mm]	1262 x 376 x 850
<b>Obj. c. počítaje v to Podlahový modul</b>	<b>70099032.19M</b>
Montážní sada	73510067.51V
<b>Obj. c. Podlahový modul</b>	<b>70010016.19V</b>

	<b>-C- Lash</b> Všechny způsoby zajištění nákladu s upevňovacím popruhem -C- Lash.	<b>TopLash -C-</b> Zajištění nákladu v regálových úložných vanách.
	<b>FrontLash -OO-</b> Zajištění nákladu na čelních stranách regálů vertikálně a horizontálně. Kompatibilní se systémem Airline.	



#### Příslušenství obsažené v balíčku

- 1 držák dokumentů
- 1 upevňovací popruh s fitinkou a svěrkou
- 1 TiltBox
- 1 upevňovací popruh C-Lash - vestavba

## Berlingo D2

Rozvor 2975 mm



### bott vario3 Silver Package

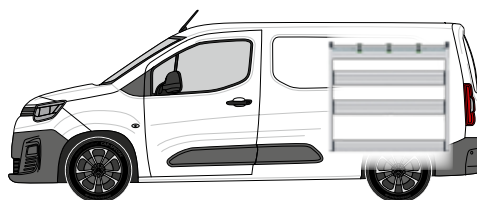
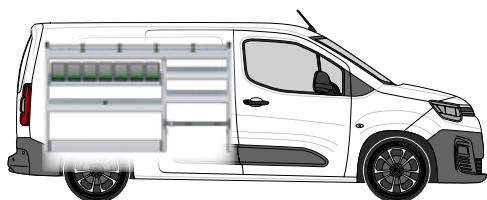

#### Levý modul obsahuje:

- 1 hliníková vana s protiskluzovou podložkou, integrovaným zajištěním nákladu (-C-) a 4 upevňovacími popruhy (-C-)
- 1 tablár s bottBoxy s 7 bottBoxy
- 3 hliníkové vany s protiskluzovými podložkami a dělicí stěnou
- 1 spodní část s integrovaným zajištěním nákladu (-oo-)
- 1 spodní část s popruhem se svěrkovým uzávěrem (-C-)
- 3 boční díly s integrovaným zajištěním nákladu (-oo-)

#### Pravý modul obsahuje:

- 1 hliníková vana s protiskluzovou podložkou, integrovaným zajištěním nákladu (-oo- / -C-) a 3 upevňovacími popruhy (-C-)
- 2 sklopná dna s hliníkovými otočnými záklopkami a protiskluzovými podložkami
- 1 spodní část s integrovaným zajištěním nákladu (-oo-)

Levý modul Š x H x V [mm]	1598 x 264 x 950
Pravý modul Š x H x V [mm]	1038 x 264 x 950
<b>Obj. c.</b>	<b>70099033.19M</b>
Montážní sada	73510067.51V

	<b>-C- Lash</b> Všechny způsoby zajištění nákladu s upevňovacím popruhem -C- Lash.	<b>TopLash -C-</b> Zajištění nákladu v regálových úložných vanách.
	<b>FrontLash -OO-</b> Zajištění nákladu na čelních stranách regálů vertikálně a horizontálně. Kompatibilní se systémem Airline.	



#### Příslušenství obsažené v balíčku

- 1 držák dokumentů
- 1 upevňovací popruh s fitinkou a svěrkou
- 1 TiltBox
- 1 upevňovací popruh C-Lash - vestavba

## Berlingo D2

Rozvor 2975 mm



### bott vario3 Green Package

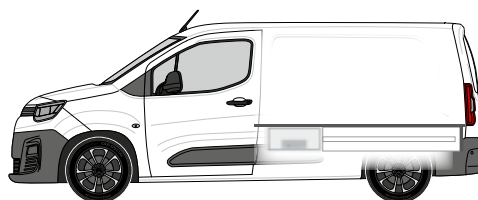
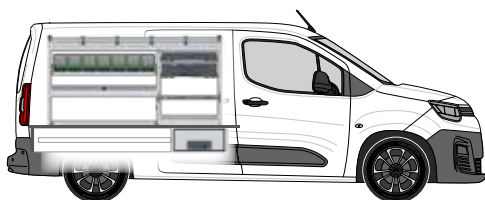

#### Levý modul obsahuje:

- 1 hliníková vana s protiskluzovou podložkou, integrovaným zajištěním nákladu (-oo- / -C-) a 4 upevňovacími popruhy (-C-)
- 1 tablár s bottBoxy s 7 bottBoxy
- 1 hliníková vana s protiskluzovou podložkou a dělicí stěnou
- 1 systainer<sup>3</sup> organizer L 89 s 13 boxy
- 1 systainer<sup>3</sup> L 137
- 1 spodní část s integrovaným zajištěním nákladu (-oo-)
- 1 spodní část s hliníkovou vanou a popruhem se svérkovým uzávěrem (-C-)
- 3 boční díly s integrovaným zajištěním nákladu (-oo-)

#### Podlahový modul obsahuje:

- 3 zásuvky o velké nosnosti (70kg) s protiskluzovými podložkami
- Výška 250 mm
- Volná ložná plocha
- Ochrana proti krádeži, protože uložený materiál není vidět zvenčí. Pohodlná obsluha posuvných a zadních dveří. Vysoký objem nákladního prostoru. Podlahový modul objednávejte samostatně.

Levý modul Š x H x V [mm]	1598 x 376 x 850
<b>Obj. c. počítaje v to Podlahový modul</b>	<b>70099034.19M</b>
Montážní sada	73510067.51V
<b>Obj. c. Podlahový modul</b>	<b>70010017.19V</b>

	<b>-C- Lash</b> Všechny způsoby zajištění nákladu s upevňovacím popruhem -C- Lash.	<b>TopLash -C-</b> Zajištění nákladu v regálových úložných vanách.
	<b>FrontLash -OO-</b> Zajištění nákladu na čelních stranách regálů vertikálně a horizontálně. Kompatibilní se systémem Airline.	



#### Příslušenství obsažené v balíčku

- 1 držák dokumentů
- 1 upevňovací popruh s fitinkou a svérkou
- 1 TiltBox
- 1 upevňovací popruh C-Lash - vestavba



## Jumpy D1

Rozvor 2925 mm



### bott vario3 Silver Package

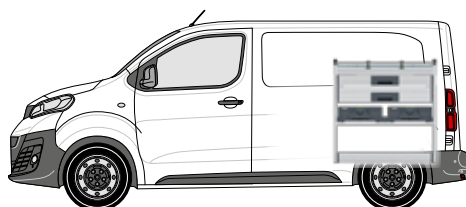
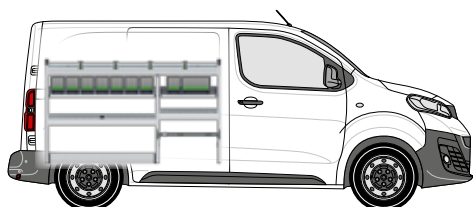



#### Levý modul obsahuje:

- 1 hliníková vana s protiskluzovou podložkou, integrovaným zajištěním nákladu (-oo- / -C-) a 4 upevňovacími popruhy (-C-)
- 2 tabláry s bottBoxy s 9 bottBoxy
- 2 hliníkové vany s protiskluzovými podložkami a dělicí stěnou
- 1 spodní část s integrovaným zajištěním nákladu (-oo-)
- 1 spodní část s popruhem se svérkovým uzávěrem (-C-)
- 2 boční díly s integrovaným zajištěním nákladu (-oo-)

#### Pravý modul obsahuje:

- 1 hliníková vana s protiskluzovou podložkou, integrovaným zajištěním nákladu (-C-) a 2 upevňovacími popruhy (-C-)
- 2 zásuvky o velké nosnosti s protiskluzovými podložkami
- 1 systémová traverza se 2 systainer<sup>3</sup> M 187
- 1 spodní část s integrovaným zajištěním nákladu (-oo-)

Levý modul Š x H x V [mm]	1598 x 376 x 950
Pravý modul Š x H x V [mm]	926 x 376 x 950
<b>Obj. c.</b>	<b>70099035.19M</b>
Montážní sada	73510067.51V

	<b>-C- Lash</b> Všechny způsoby zajištění nákladu s upevňovacím popruhem -C- Lash.	<b>TopLash -C-</b> Zajištění nákladu v regálových úložných vanách.
	<b>FrontLash -OO-</b> Zajištění nákladu na čelních stranách regálů vertikálně a horizontálně. Kompatibilní se systémem Airline.	



#### Příslušenství obsažené v balíčku

- 1 držák dokumentů
- 1 upevňovací popruh s fitinkou a svérkou
- 1 TiltBox
- 1 upevňovací popruh C-Lash - vestavba

## Jumpy D1

Rozvor 2925 mm



### bott vario3 Green Package

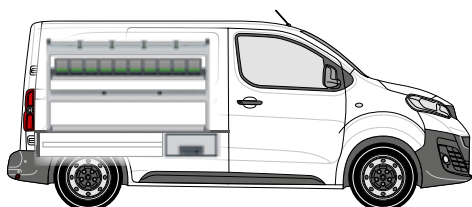

#### Levý modul obsahuje:

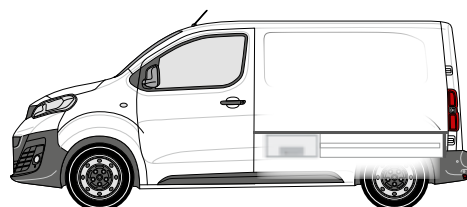

- 1 hliníková vana s protiskluzovou podložkou, integrovaným zajištěním nákladu (-oo- / -C-) a 4 upevňovacími popruhy (-C-)
- 1 tablár s bottBoxy s 10 bottBoxy
- 1 hliníková vana s protiskluzovou podložkou a dělicími stěnami
- 1 spodní část s integrovaným zajištěním nákladu (-oo-)
- 2 boční díly s integrovaným zajištěním nákladu (-oo-)



#### Podlahový modul obsahuje:

- 3 zásuvky o velké nosnosti (70kg) s protiskluzovými podložkami
- Výška 250 mm
- Volná ložná plocha
- Ochrana proti krádeži, protože uložený materiál není vidět zvenčí. Pohodlná obsluha posuvných a zadních dveří. Vysoký objem nákladního prostoru. Podlahový modul objednávejte samostatně.

Levý modul Š x H x V [mm]	1486 x 376 x 850
<b>Obj. c. počítaje v to Podlahový modul</b>	<b>70099036.19M</b>
Montážní sada	73510067.51V
<b>Obj. c. Podlahový modul</b>	<b>70010013.19V</b>

	<b>-C- Lash</b> Všechny způsoby zajištění nákladu s upevňovacím popruhem -C- Lash.	<b>TopLash -C-</b> Zajištění nákladu v regálových úložných vanách.
	<b>FrontLash -OO-</b> Zajištění nákladu na čelních stranách regálů vertikálně a horizontálně. Kompatibilní se systémem Airline.	



#### Příslušenství obsažené v balíčku

- 1 držák dokumentů
- 1 upevňovací popruh s fitinkou a svěrkou
- 1 TiltBox
- 1 upevňovací popruh C-Lash - vestavba

## Jumpy D2

Rozvor 3275 mm



### bott vario3 Silver Package

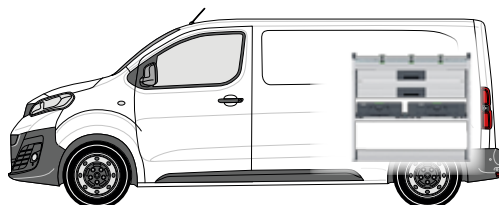
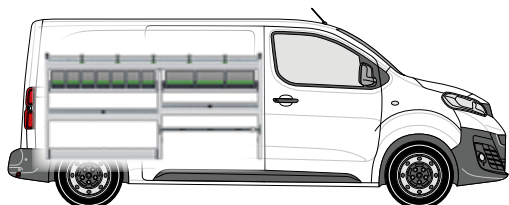



#### Levý modul obsahuje:

- 1 hliníková vana s protiskluzovou podložkou, integrovaným zajištěním nákladu (-oo- / -C-) a 5 upevňovacími popruhy (-C-)
- 2 tabláry s bottBoxy s 10 bottBoxy
- 2 hliníkové vany s protiskluzovými podložkami a dělicími stěnami
- 1 spodní část s integrovaným zajištěním nákladu (-oo-)
- 1 spodní část s popruhem se svérkovým uzávěrem (-C-)
- 2 boční díly s integrovaným zajištěním nákladu (-oo-)

#### Pravý modul obsahuje:

- 1 hliníková vana s protiskluzovou podložkou, integrovaným zajištěním nákladu (-C-) a 3 upevňovacími popruhy (-C-)
- 2 zásuvky o velké nosnosti s protiskluzovými podložkami
- 1 systémová traverza s 1 systainer<sup>3</sup> M 187 a 1 systainer<sup>3</sup> L 187
- 1 spodní část s integrovaným zajištěním nákladu (-oo-)

Levý modul Š x H x V [mm]	1934 x 376 x 950
Pravý modul Š x H x V [mm]	1038 x 376 x 950
<b>Obj. c.</b>	<b>70099037.19M</b>
Montážní sada	73510067.51V

	<b>-C- Lash</b> Všechny způsoby zajištění nákladu s upevňovacím popruhem -C- Lash.	<b>TopLash -C-</b> Zajištění nákladu v regálových úložných vanách.
	<b>FrontLash -OO-</b> Zajištění nákladu na čelních stranách regálů vertikálně a horizontálně. Kompatibilní se systémem Airline.	



#### Příslušenství obsažené v balíčku

- 1 držák dokumentů
- 1 upevňovací popruh s fitinkou a svérkou
- 1 TiltBox
- 1 upevňovací popruh C-Lash - vestavba



## Jumpy D2

Rozvor 3275 mm



### bott vario3 Green Package

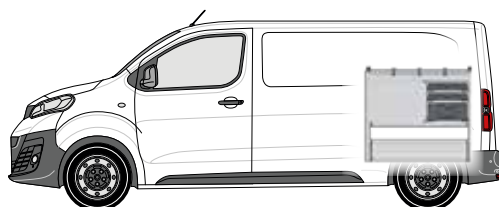
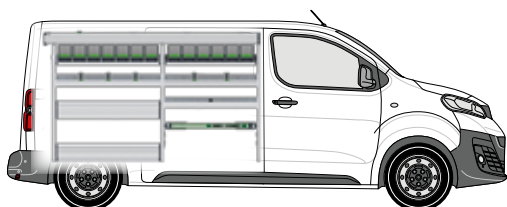

#### Levý modul obsahuje:

- 1 hliníková dlouhá úložná vana s protiskluzovou podložkou
- 2 tabláry s bottBoxy s 13 bottBoxy
- 2 hliníkové vany s protiskluzovými podložkami, integrovaným zajištěním nákladu (-oo- / -C-) a 5 upevňovacími popruhy (-C-)
- 1 sklopné dno s hliníkovou otočnou záklopkou a protiskluzovou podložkou
- 1 hliníková vana s protiskluzovou podložkou a dělicí stěnou
- 1 spodní část s integrovaným zajištěním nákladu (-oo-) a hliníkovou otočnou záklopkou
- 1 sada pro zajištění nákladu s upevňovacím popruhem (-oo-)
- 3 boční díly s integrovaným zajištěním nákladu (-oo-)

#### Pravý modul obsahuje:

- 1 hliníková vana s protiskluzovou podložkou, integrovaným zajištěním nákladu (-oo- / -C-) a 3 upevňovacími popruhy (-C-)
- 3 zásuvky o velké nosnosti s protiskluzovými podložkami
- 2 systainer<sup>3</sup> organizer M 89 každý s 12 boxy
- 1 systainer<sup>3</sup> M 187
- 1 spodní část s integrovaným zajištěním nákladu (-oo-) a 2 hliníkovými otočnými záklopkami

Levý modul Š x H x V [mm]	1934 x 376 x 1200
Pravý modul Š x H x V [mm]	1038 x 376 x 950
<b>Obj. c.</b>	<b>70099038.19M</b>
Montážní sada	73510067.51V

	<b>-C- Lash</b> Všechny způsoby zajištění nákladu s upevňovacím popruhem -C- Lash.	<b>TopLash -C-</b> Zajištění nákladu v regálových úložných vanách.
	<b>FrontLash -OO-</b> Zajištění nákladu na čelních stranách regálů vertikálně a horizontálně. Kompatibilní se systémem Airline.	



#### Příslušenství obsažené v balíčku

- 1 držák dokumentů
- 1 upevňovací popruh s fitinkou a svěrkou
- 1 TiltBox
- 1 upevňovací popruh C-Lash - vestavba

## Jumpy D3

Rozvor 3275 mm



### bott vario3 Silver Package

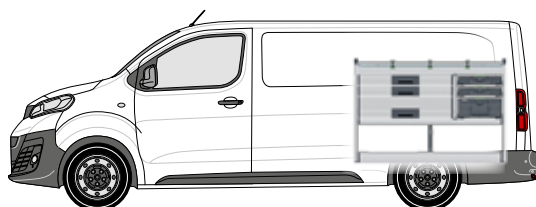
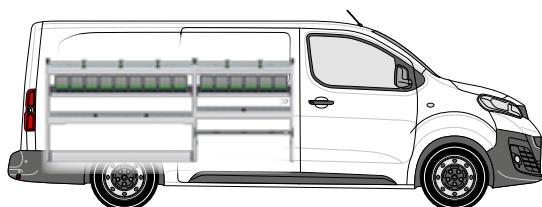



#### Levý modul obsahuje:

- 2 hliníkové vany s protiskluzovými podložkami, integrovaným zajištěním nákladu (-oo- / -C-) a 5 upevňovacími popruhy (-C-)
- 2 tabláry s bottBoxy s 15 bottBoxy
- 2 hliníkové vany s protiskluzovými podložkami a dělicími stěnami
- 1 spodní část s integrovaným zajištěním nákladu (-oo-)
- 1 spodní část s popruhem se svérkovým uzávěrem (-C-)
- 2 boční díly s integrovaným zajištěním nákladu (-oo-)

#### Pravý modul obsahuje:

- 1 hliníková vana s protiskluzovou podložkou, integrovaným zajištěním nákladu (-oo- / -C-) a 3 upevňovacími popruhy (-C-)
- 3 zásuvky o velké nosnosti s protiskluzovými podložkami
- 2 systainer<sup>3</sup> organizer M 89 každý s 12 boxy
- 1 systainer<sup>3</sup> M 187
- 1 spodní část s integrovaným zajištěním nákladu (-oo-)

Levý modul Š x H x V [mm]	2270 x 376 x 950
Pravý modul Š x H x V [mm]	1374 x 376 x 950
<b>Obj. c.</b>	<b>70099039.19M</b>
Montážní sada	73510067.51V

	<b>-C- Lash</b> Všechny způsoby zajištění nákladu s upevňovacím popruhem -C- Lash.	<b>TopLash -C-</b> Zajištění nákladu v regálových úložných vanách.
	<b>FrontLash -OO-</b> Zajištění nákladu na čelních stranách regálů vertikálně a horizontálně. Kompatibilní se systémem Airline.	



#### Příslušenství obsažené v balíčku

- 1 držák dokumentů
- 1 upevňovací popruh s fitinkou a svérkou
- 1 TiltBox
- 1 upevňovací popruh C-Lash - vestavba



**bott vario3 Green Package**

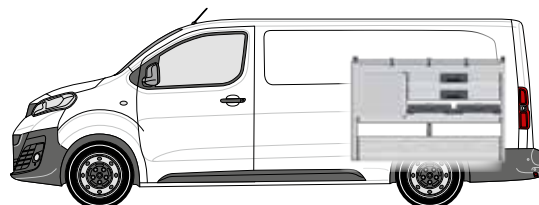
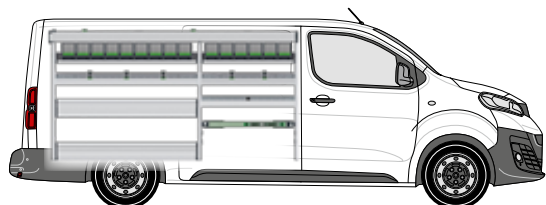

**Levý modul obsahuje:**

- 1 hliníková dlouhá úložná vana s protiskluzovou podložkou
- 2 tabláry s bottBoxy s 15 bottBoxy
- 2 hliníkové vany s protiskluzovými podložkami, integrovaným zajištěním nákladu (-oo- / -C-) a 5 upevňovacími popruhy (-C-)
- 1 sklopné dno s hliníkovou otočnou záklopkou a protiskluzovou podložkou
- 1 hliníková vana s protiskluzovou podložkou a dělicí stěnou
- 1 spodní část s integrovaným zajištěním nákladu (-oo-) a hliníkovou otočnou záklopkou
- 1 sada pro zajištění nákladu s upevňovacím popruhem (-oo-)
- 3 boční díly s integrovaným zajištěním nákladu (-oo-)

**Pravý modul obsahuje:**

- 1 hliníková vana s protiskluzovou podložkou, integrovaným zajištěním nákladu (-oo- / -C-) a 3 upevňovacími popruhy (-C-)
- 5 zásuvky o velké nosnosti s protiskluzovými podložkami
- 2 systainer<sup>3</sup> organizer M 89 každý s 12 boxy
- 1 spodní část s integrovaným zajištěním nákladu (-oo-) a 2 hliníkovými otočnými záklopkami

Levý modul Š x H x V [mm]	2270 x 376 x 1200
Pravý modul Š x H x V [mm]	1374 x 376 x 950
<b>Obj. c.</b>	<b>70099040.19M</b>
Montážní sada	73510067.51V

	<b>-C- Lash</b> Všechny způsoby zajištění nákladu s upevňovacím popruhem -C- Lash.	<b>TopLash -C-</b> Zajištění nákladu v regálových úložných vanách.
---	---	---

	<b>FrontLash -OO-</b> Zajištění nákladu na čelních stranách regálů vertikálně a horizontálně. Kompatibilní se systémem Airline.
---	--



**Příslušenství obsažené v balíčku**

- 1 držák dokumentů
- 1 upevňovací popruh s fitinkou a svěrkou
- 1 TiltBox
- 1 upevňovací popruh C-Lash - vestavba

## Jumper D1-V1

Rozvor 3000 mm



### bott vario3 Silver Package

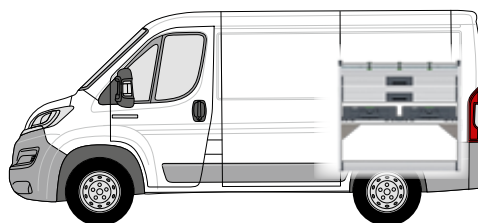
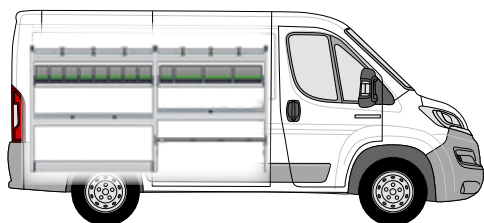

#### Levý modul obsahuje:

- 2 hliníkové vany s protiskluzovými podložkami, integrovaným zajištěním nákladu (-C-) a 6 upevňovacími popruhy (-C-)
- 2 tabláry s bottBoxy s 12 bottBoxy
- 2 hliníkové vany s protiskluzovými podložkami a dělicími stěnami
- 1 spodní část s integrovaným zajištěním nákladu (-oo-)
- 1 spodní část s popruhem se svérkovým uzávěrem (-C-)
- 2 boční díly s integrovaným zajištěním nákladu (-oo-)

#### Pravý modul obsahuje:

- 1 hliníková vana s protiskluzovou podložkou, integrovaným zajištěním nákladu (-C-) a 3 upevňovacími popruhy (-C-)
- 2 zásuvky o velké nosnosti s protiskluzovými podložkami
- 1 systémová sada traverz se 2 systainer<sup>3</sup> L 187
- 1 spodní část s integrovaným zajištěním nákladu (-oo-)

Levý modul Š x H x V [mm]	2158 x 376 x 1150
Pravý modul Š x H x V [mm]	1150 x 376 x 1050
<b>Obj. c.</b>	<b>70099041.19M</b>
Montážní sada	73510067.51V



**-C- Lash**  
Všechny způsoby zajištění nákladu s upevňovacím popruhem -C- Lash.

**TopLash -C-**  
Zajištění nákladu v regálových úložných vanách.



**FrontLash -OO-**  
Zajištění nákladu na čelních stranách regálů vertikálně a horizontálně. Kompatibilní se systémem Airline.



#### Příslušenství obsažené v balíčku

- 1 držák dokumentů
- 1 upevňovací popruh s fitinkou a svérkou
- 1 TiltBox
- 1 upevňovací popruh C-Lash - vestavba





**bott vario3 Green Package**

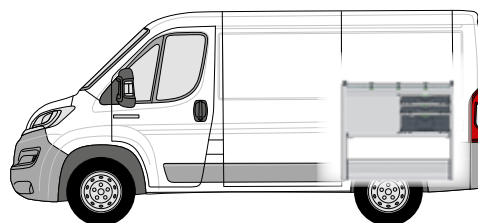
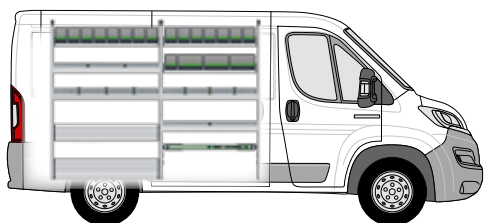

**Levý modul obsahuje:**

- 3 tabláry s bottBoxy s 19 bottBoxy
- 2 hliníkové vany s protiskluzovými podložkami, integrovaným zajištěním nákladu (-oo- / -C-) a 6 upevňovacími popruhy (-C-)
- 1 sklopné dno s hliníkovou otočnou záklopkou a protiskluzovou podložkou
- 2 hliníkové vany s protiskluzovými podložkami a dělicími stěnami
- 1 spodní část s integrovaným zajištěním nákladu (-oo-) a hliníkovou otočnou záklopkou
- 1 sada pro zajištění nákladu s upevňovacím popruhem (-oo-)
- 3 boční díly s integrovaným zajištěním nákladu (-oo-)

**Pravý modul obsahuje:**

- 1 hliníková vana s protiskluzovou podložkou, integrovaným zajištěním nákladu (-oo- / -C-) a 3 upevňovacími popruhy (-C-)
- 3 zásuvky o velké nosnosti s protiskluzovými podložkami
- 2 systainer<sup>3</sup> organizer L 89 každý s 13 boxy
- 1 systainer<sup>3</sup> L 187
- 1 spodní část s integrovaným zajištěním nákladu (-oo-) a 2 hliníkovými otočnými záklopkami

Levý modul Š x H x V [mm]	2158 x 376 x 1650
Pravý modul Š x H x V [mm]	1150 x 488 x 1050
<b>Obj. c.</b>	<b>70099042.19M</b>
Montážní sada	73510067.51V

	<b>-C- Lash</b> Všechny způsoby zajištění nákladu s upevňovacím popruhem -C- Lash.		<b>TopLash -C-</b> Zajištění nákladu v regálových úložných vanách.
--	---	--	---

	<b>FrontLash -OO-</b> Zajištění nákladu na čelních stranách regálů vertikálně a horizontálně. Kompatibilní se systémem Airline.
--	--



**Příslušenství obsažené v balíčku**

- 1 držák dokumentů
- 1 upevňovací popruh s fitinkou a svěrkou
- 1 TiltBox
- 1 upevňovací popruh C-Lash - vestavba

## Jumper D2-V2

Rozvor 3450 mm



### bott vario3 Silver Package

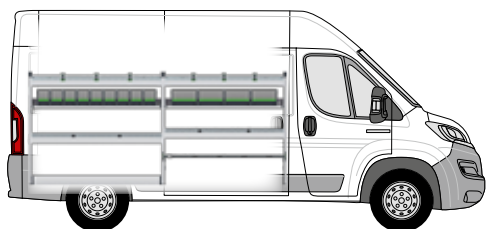

#### Levý modul obsahuje:

- 2 hliníkové vany s protiskluzovými podložkami, integrovaným zajištěním nákladu (-C-) a 6 upevňovacími popruhy (-C-)
- 2 tabláry s bottBoxy s 13 bottBoxy
- 2 hliníkové vany s protiskluzovými podložkami a dělicími stěnami
- 1 spodní část s integrovaným zajištěním nákladu (-oo-)
- 1 spodní část s popruhem se svérkovým uzávěrem (-C-)
- 2 boční díly s integrovaným zajištěním nákladu (-oo-)

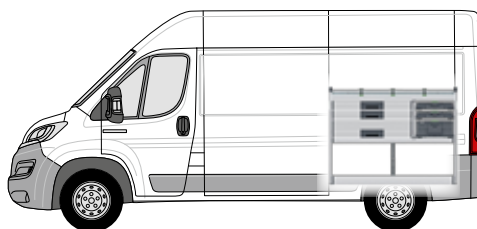

#### Pravý modul obsahuje:

- 1 hliníková vana s protiskluzovou podložkou, integrovaným zajištěním nákladu (-C-) a 3 upevňovacími popruhy (-C-)
- 3 zásuvky o velké nosnosti s protiskluzovými podložkami
- 2 systainer<sup>3</sup> organizer M 89 každý s 12 boxy
- 1 systainer<sup>3</sup> M 187
- 1 spodní část s integrovaným zajištěním nákladu (-oo-)

Levý modul Š x H x V [mm]	2606 x 376 x 1150
Pravý modul Š x H x V [mm]	1374 x 376 x 1050
<b>Obj. c.</b>	<b>70099043.19M</b>
Montážní sada	73510067.51V



**-C- Lash**  
Všechny způsoby zajištění nákladu s upevňovacím popruhem -C- Lash.

**TopLash -C-**  
Zajištění nákladu v regálových úložných vanách.



**FrontLash -OO-**  
Zajištění nákladu na čelních stranách regálů vertikálně a horizontálně. Kompatibilní se systémem Airline.



#### Příslušenství obsažené v balíčku

- 1 držák dokumentů
- 1 upevňovací popruh s fitinkou a svérkou
- 1 TiltBox
- 1 upevňovací popruh C-Lash - vestavba



**Jumper D2-V2**

Rozvor 3450 mm



**bott vario3 Green Package**

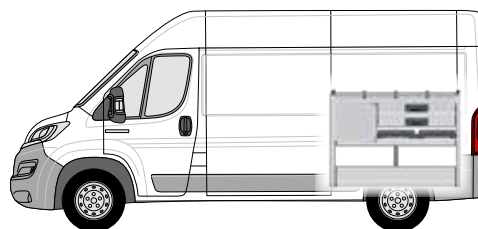
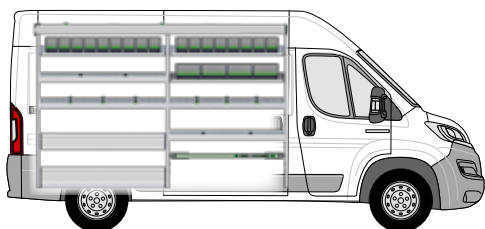

**Levý modul obsahuje:**

- 1 hliníková dlouhá úložná vana s protiskluzovou podložkou
- 3 tabláry s bottBoxy s 21 bottBoxy
- 2 hliníkové vany s protiskluzovými podložkami, integrovaným zajištěním nákladu (-oo- / -C-) a 6 upevňovacími popruhy (-C-)
- 1 sklopné dno s hliníkovou otočnou záklopkou a protiskluzovou podložkou
- 2 hliníkové vany s protiskluzovými podložkami a dělicími stěnami
- 1 spodní část s integrovaným zajištěním nákladu (-oo-) a hliníkovou otočnou záklopkou
- 1 sada pro zajištění nákladu s upevňovacím popruhem (-oo-)
- 3 boční díly s integrovaným zajištěním nákladu (-oo-)

**Pravý modul obsahuje:**

- 1 hliníková vana s protiskluzovou podložkou, integrovaným zajištěním nákladu (-oo- / -C-) a 3 upevňovacími popruhy (-C-)
- 5 zásuvky o velké nosnosti s protiskluzovými podložkami
- 2 systainer<sup>3</sup> organizer M 89 každý s 12 boxy
- 1 spodní část s integrovaným zajištěním nákladu (-oo-) a 2 hliníkovými otočnými záklopkami

Levý modul Š x H x V [mm]	2606 x 376 x 1700
Pravý modul Š x H x V [mm]	1374 x 488 x 1050
<b>Obj. c.</b>	<b>70099044.19M</b>
Montážní sada	73510067.51V

	<b>-C- Lash</b> Všechny způsoby zajištění nákladu s upevňovacím popruhem -C- Lash.		<b>TopLash -C-</b> Zajištění nákladu v regálových úložných vanách.
--	---	--	---

	<b>FrontLash -OO-</b> Zajištění nákladu na čelních stranách regálů vertikálně a horizontálně. Kompatibilní se systémem Airline.
--	--



**Příslušenství obsažené v balíčku**

- 1 držák dokumentů
- 1 upevňovací popruh s fitinkou a svěrkou
- 1 TiltBox
- 1 upevňovací popruh C-Lash - vestavba

# Systemy střešních nosičů

Maximalizace nákladního  
prostoru

Lehké, stabilní a bezpečné

Hliník odolný proti  
povětrnostním vlivům





## Praktický nákladní prostor na střeše

U nás najdete systém nosičů, který je ten nevhodnější právě pro vás. Naše systémy střešních nosičů jsou lehké, stabilní a bezpečné. Poskytují maximální nákladní prostor na střeše vozidla, jsou hospodárné a mají dlouhou životnost. Aerodynamicky tvarované konstrukční díly z eloxovaného hliníku minimalizují odpor vzduchu a hluk vyvolaný větrem.

S naším všestranným příslušenstvím můžete systém střešního nosiče podle potřeby doplnit. Například o zvedák žebříku pro ergonomické ukládání žebříku. Zvedáky žebříku bott jsou vhodné pro rychlé, jednoduché a bezpečné nakládání a vykládání žebříků zajištěných na střeše vozidla.

# Systemy střešních nosičů

## Základní nosič nákladu



Model	Berlingo	Berlingo	Berlingo	Berlingo
Rok výroby	2018	2018	2018	2018
Rozvor	2785	2785	2975	2975
Délka vozidla	L1	L1	L2	L2
Výška vozidla	H1	H1	H1	H1
Provedení zadní části	Dvojitě dveře	Dvojitě dveře	Dvojitě dveře	Dvojitě dveře
Počet nosníků	2x	3x	2x	3x
<b>Obj. č.</b>	<b>35001126</b>	<b>35001127</b>	<b>35001128</b>	<b>35001129</b>

Model	Jumpy	Jumpy	Jumpy	Jumpy
Rok výroby	2016	2016	2016	2016
Rozvor	2925	2925	3275 / 3275L	3275 / 3275L
Délka vozidla	L1	L1	L2 / L3	L2 / L3
Výška vozidla	H1	H1	H1	H1
Provedení zadní části	Dvojitě dveře	Dvojitě dveře	Dvojitě dveře	Dvojitě dveře
Počet nosníků	2x	3x	2x	3x
<b>Obj. č.</b>	<b>35001113</b>	<b>35001114</b>	<b>35001109</b>	<b>35001110</b>

Model	Jumper	Jumper	Jumper	
Rok výroby	2006	2006	2006	
Rozvor	3000 / 3450 / 4035 / 4035L	3000 / 3450 / 4035 / 4035L	4035 / 4035L	
Délka vozidla	Všechny	Všechny	L3 / L4	
Výška vozidla	H1 / H2 / H3	H1 / H2 / H3	H2 / H3	
Provedení zadní části	Dvojitě dveře	Dvojitě dveře	Dvojitě dveře	
Počet nosníků	2x	3x	4x	
<b>Obj. č.</b>	<b>35001017</b>	<b>35001018</b>	<b>35001019</b>	

## Systemy střešních nosičů

### Boční opěra



- pro dodatečnou montáž na vzpěru základního nosníku se 3 nebo 4 vzpěrami

VE (kus)	2
Obj. č.	35002034

### Zádový nakládací váleček - vhodný pro základní nosník



Model	Berlingo	Berlingo	Jumpy	Jumper
Rok výroby od	2018	2018	2016	2006
Rozvor mm	2785	2975	2925/3275/3275L	3000/3450/4035/4035L
Délka vozidla	L1	L2	L1/L2/L3	Všechny
Výška vozidla	H1	H1	H1	H1/H2/H3
Zád	Dvojitě dveře	Dvojitě dveře	Dvojitě dveře	Dvojitě dveře
Obj. č.	35002026	35002030	35002026	35002028

## Systemy střešních nosičů

### Hliníkový nakládací váleček pro dlouhé díly



- Uzamykatelná a neprůrazná ocelová vložka na obou koncích
- max. nosnost: 50 kg
- Z hliníku povrchově upraveného práškovým lakem

Provedení pro	Trubka do 3 m	Trubka do bis 4 m	Trubka do 5 m
Obj. č.	<b>35002050</b>	<b>35002051</b>	<b>35002052</b>



„Každý den musím pracovat ve výšce. Přitom jsou pro mě nezbytně nutné žebříky. Jsou bezpečně umístěny na střeše mého transportéru. S praktickou nakládací pomůckou firmy bott je mám rychle naložené.“

# Systemy střešních nosičů

## Koš



Model	Berlingo	Berlingo	Jumpy	Jumpy	Jumpy
Rok výroby od	2018	2018	2016	2016	2016
Rozvor mm	2785	2975	2925	2925	3275
Délka vozidla	L1	L2	L1	L1	L2
Výška vozidla	H1	H1	H1	H1	H1
Provedení zadní části	Dvojitě dveře	Dvojitě dveře	Dvojitě dveře	Zadní sklopné dveře	Dvojitě dveře
Nosník koše	1,25 x 2,0 m	1,25 x 2,6 m	1,40 x 2,2 m	1,40 x 2,0 m	1,40 x 2,6 m
Obj. č.	<b>35001130</b>	<b>35001131</b>	<b>35001115</b>	<b>35001116</b>	<b>35001111</b>

Model	Jumpy	Jumpy	Jumpy	Jumper	Jumper
Rok výroby od	2016	2016	2016	2006	2006
Rozvor mm	3275	3275L	3275L	3000	3450
Délka vozidla	L2	L3	L3	L1	L2
Výška vozidla	H1	H1	H1	H1	H1
Provedení zadní části	Zadní sklopné dveře	Dvojitě dveře	Zadní sklopné dveře	Dvojitě dveře	Dvojitě dveře
Nosník koše	1,40 x 2,4 m	1,40 x 3,0 m	1,40 x 2,80 m	1,70 x 3,2 m	1,70 x 3,2 m
Obj. č.	<b>35001112</b>	<b>35001125</b>	<b>35001132</b>	<b>35001020</b>	<b>35001021</b>

Model	Jumper	Jumper	Jumper	Jumper	Jumper
Rok výroby od	2006	2006	2006	2006	2006
Rozvor mm	3450	4035	4035	4035L	4035L
Délka vozidla	L2	L3	L3	L4	L4
Výška vozidla	H2	H2	H3	H2	H3
Provedení zadní části	Dvojitě dveře	Dvojitě dveře	Dvojitě dveře	Dvojitě dveře	Dvojitě dveře
Nosník koše	1,70 x 3,2 m	1,70 x 3,8 m	1,60 x 3,6 m	1,70 x 4,2 m	1,60 x 4,2 m
Obj. č.	<b>35001022</b>	<b>35001023</b>	<b>35001134</b>	<b>35001024</b>	<b>35001025</b>

# Zajištění nákladu

Snadno provedete zajištění  
nákladu

Bezpečnost pro řidiče a  
náklad

Vždy splníte předpisy



## Bezpečně na cestách

Veškeré systémové konstrukční díly vestavby do vozidla bott vario3 poskytují inovativní možnosti pro jednoduché zajištění nákladu. Veškerý materiál a vybavení se tím bezpečně uloží. Buď pomocí osvědčených upevňovacích lišt Airline nebo pomocí našeho nového upevnění C-Lash, které umožňuje obzvláště jednoduchou manipulaci. Pomocí upevnění C-Lash upevníte zajišťovací popruhy plynule a flexibilně na naše jedinečné hliníkové profily.

Tak zajistíte váš náklad a vaše vybavení za všech jízdnicích podmínek, i pokud jedete po špatných silnicích. V našem velkém sortimentu výrobků jsou pro každé požadované použití k dispozici správné prostředky k zajištění nákladu.



# Zajištění nákladu

## Zajišťovací kolejnice s ochranným profilem

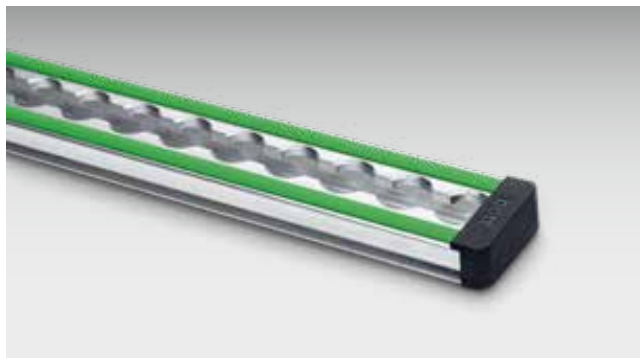

- Dotykové plochy s ochranou proti oderu, ideální pro náklad s citlivými povrchy
- Pro popruhy s fitinkou
- Šířka 46 mm
- Roztec rastru 25 mm
- Nosnost do 500 daN (v závislosti na způsobu upevnění)
- Zelený ochranný profil může být nahrazen LED stripem
- Vc. 2 koncových krytu jako ochranné funkce
- Koncová krytka upevňovací: 85001138.19V

Délka lišty [mm]	945	1500	2000	3000	lineární metr
Obj. č.	<b>67901014.98V</b>	<b>67901015.98V</b>	<b>67901016.98V</b>	<b>67901017.98V</b>	<b>67901018.98V</b>

## Zajištění nákladu pro vozidla s kolejnicemi zajišťujícími náklad



- Ideální pro vozidla s bott vario3 vestavbou do vozidla s upevňovacími prvky a/nebo kolejnicemi zajištění nákladu
- Použití upevňovacích popruhů s fitinkami umožňuje rychlé a spolehlivé zajištění nákladu prostřednictvím zátěžových ok nebo kolejnic zajištění nákladu ve vozidle
- Sada se skládá z:
  - 1x Systainer<sup>3</sup> Organizer M 89
  - 2x upevňovací popruh 3,5 m s fitinkou a svěrkou
  - 2x upevňovací popruh 3,5 m s fitinkou a ráčnou
  - 6x podložka pro zajištění nákladu
  - 6x destička pro ochranu hran
- Včetně důležitých informací ohledně zajištění nákladu

Rozměry Š x H x V [mm]	396 x 296 x 89
Obj. č.	<b>72610038.19V</b>

## Upínací popruh s aretací a ráčnou



- bott popruh antracitově šedý
- Vhodný pro bezpečnostní lišty pro upevnění nákladu
- Šírka popruhu 25 mm



Délka popruhu [mm]	1000	2500	3000	3500	5000	2500
Pevný konec [mm]	130	130	130	500	500	500
Nosnost [daN]	500	500	400	500	500	500
<b>Obj. č.</b>	<b>62626005.19V</b>	<b>62626006.19V</b>	<b>62626069.19V</b>	<b>62626007.19V</b>	<b>62626008.19V</b>	<b>62626049.19V</b>

## Upínací popruh s upevněním a svorkou



- bott popruh antracitově šedý
- Vhodný pro bezpečnostní lišty pro upevnění nákladu
- Šírka popruhu 25 mm

Délka popruhu [mm]	1000	2500	2500	3500	5000
Pevný konec [mm]	130	130	500	500	500
Nosnost [daN]	150	150	150	150	150
<b>Obj. č.</b>	<b>62626009.19V</b>	<b>62626010.19V</b>	<b>62626050.19V</b>	<b>62626011.19V</b>	<b>62626012.19V</b>

# Zajištění nákladu

## Zabezpečovací síť nákladu

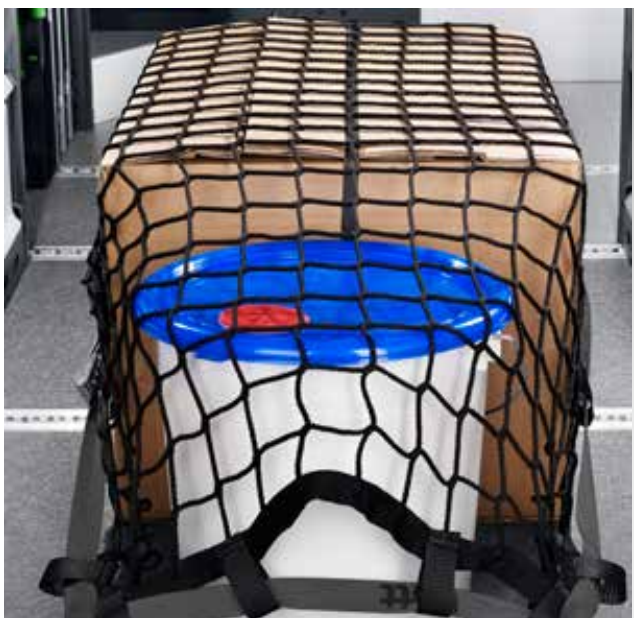

- Hustá pletená síť pro zajištění nákladu
- Přezkoušeno v návaznosti na VDI 2700
- Velikost ok 45 x 45 mm
- Nosnost do 400 daN
- Popruh se sverkovým uzáverem kolem dokola

Provedení	4x hák	4x fitinka	4x hák	4x fitinka
Rozměry Š x H [mm]	1250 x 730	1250 x 730	2290 x 1500	2290 x 1500
Obj. č.	<b>62627006.19V</b>	<b>62627007.19V</b>	<b>62627008.19V</b>	<b>62627009.19V</b>

## Zabezpečovací síť nákladu



- Pro zajištění nákladu ve vozidle a na valníku
- Ochrana proti krádeži díky nepruhledné tkanině
- Přezkoušeno v návaznosti na VDI 2700
- Nosnost do 300 daN
- Barva: antracitová šedá

Provedení	4x popruh se sverkovým uzáverem s plochým hákem	4x popruh se sverkovým uzáverem s fitinkou	6x popruh se sverkovým uzáverem s plochým hákem	6x sverkový uzáver s fitinkou
Rozměry Š x H [mm]	1250 x 730	1250 x 730	2290 x 1500	2290 x 1500
Obj. č.	<b>62627010.19V</b>	<b>62627011.19V</b>	<b>62627012.19V</b>	<b>62627013.19V</b>

## Zajištění nákladu

## Kbelík a držák nástrojů pro zadní dveře



- pro čisté a bezpečné uskladnění lopat a podobných nástrojů s násadami
- snadné čištění díky samostatně vyjímatelné záchytné vaně na nečistoty
- jednoduché a rychlé zajištění nákladu díky upevňovacímu popruhu C-Lash
- zadní stěna s perfo děrováním pro uchycení perfo háků k fixaci nástrojů
- vč. 10x perfo hák (5x délka 100 mm / 5x délka 150 mm)
- vč. přídržovacího úhelníku k montáži
- materiál: eloxovaný hliník



Rozměry Š x H x V [mm]

506 x 220 x 1545

Obj. č.

73502065.97V

# Zajištění nákladu

## Uzavírací svorky



- Rychlé a bezpečné upevnění úzkých a dlouhých dílců
- Materiál: Pozinkovaná ocel
- Napínací pás: Pryž, černá

Rozměry Š x H x V [mm]	150 x 40 x 40	150 x 40 x 40
Upínací rozsah [mm]	16-32	33-47
Obj. č.	<b>63003041.51V</b>	<b>63003042.51V</b>

## Držák žebříku 3 -dílný



- 3dílný, pro jednoduché a dvojité žebříky
- Pro upevnění na střešní sloupek v aute nad centrálním sklápecím mechanismem
- Barva: antracitová šedá (RAL 7016)



Provedení	Vhodné pro sloupky žebříku od 70 do 100 mm	Vhodné pro sloupky žebříku od 130 do 160 mm
Rozměry Š x H x V [mm]	46 x 300 x 130	46 x 300 x 130
Obj. č.	<b>63003083.19V</b>	<b>63003084.19V</b>

## Držák rampy s upevňovacím popruhem



- Pro bezpečnou přepravu vibračních peců v transportérech nebo na valníku
- Vhodné pro vložky peců Š x H: 280 x 330-350 mm
- Výška madla variabilně nastavitelná
- Vc. Popruhu



Rozměry Š x H x V [mm]	315 x 560 x 930
Obj. č.	07002234.19



# Zajištění nákladu

## Nastavitelná tažná tyč



- Pro bezpečnou přepravu velkého nákladu
- Rychlé teleskopické vysunutí bez náradí
- 4 varianty s různým rozsahem nastavení
- Normovaná hodnota: Blokovací síla BC x 4 = max. hmotnost nákladu pro bezpečnou přepravu
- Od délky 1 550 mm s obvodovým pogumováním ve spodní části pro zvýšenou neklouzavost a dodatečnou ochranu nákladu



Délka upínací tyče [mm]	650-900	1050-1550	1550-2050	2000-2500
Blokovací síla BC [daN]	350	350	300	250
Obj. č.	<b>85001041</b>	<b>85001039</b>	<b>85001013</b>	<b>85001040</b>



## Nastavitelná tažná tyč plus



- Pro bezpečnou přepravu velkého nákladu
- Rychlé teleskopické vysunutí bez náradí
- Snadné ovládání díky zaklapávacímu uzáveru při vkládání
- K vložení rozperné tyče není zapotřebí žádná axiální predpínací síla, takže nevznikají žádné upínací tlaky ve střeše nebo bocní stěně
- Vhodné pro horizontální a vertikální použití
- Stejnoumorná dosedací plocha po celé délce
- Pruchozí stejnoumorný průměr rozperné tyče a tedy vždy rovné dosedání na přepravovaný náklad
- Obvodové pogumování pro zvýšenou neklouzavost a dodatečnou ochranu nákladu

Délka upínací tyče [mm]	650-800	800-1000	1000-1400	1400-2050	1700-2500
Blokovácí síla BC [daN]	450-300	450-300	350-250	300-150	300-100
Obj. č.	<b>85001118</b>	<b>85001119</b>	<b>85001120</b>	<b>85001121</b>	<b>85001122</b>

## držák nastavitelných tyčí



- Pro bezpečné a prostorově úsporné uložení 2 nebo 4 rozperných tyčí
- Vhodný pro bott rozperné tyče a rozperné tyče plus
- Pro montáž na upevňovací lišty na bocní stěně vozidla nebo v oblasti střechy
- Ocelový plech povrchově upravený práškovým lakem
- Barva: antracitová šedá (RAL 7016)

Provedení	Pro 2 rozperné tyče	Pro 4 rozperné tyče
Rozměry Š x H x V [mm]	85 x 75 x 120	85 x 75 x 270
Obj. č.	<b>63003086.19</b>	<b>63003087.19</b>

# Zajištění nákladu

## rohož pro zajištění nákladu



- Pro podložení nákladu
- Hodnota klouzavého trení podle smernice VDI 2700 se zkušebním certifikátem DEKRA
- Se sníženou vznetlivostí podle EN 13501
- Protismyková, tvarove stálá, pevná, nepropustná pro kapaliny, odolná vuci oleji a mastnote, pratelná do 60°C
- Barva: antracitová šedá (RAL 7016)
- Volitelne s nástrcným držákem z eloxovaného hliníku (114 x 114 x 500 mm)

Provedení	Vc. držáku	—	Vc. držáku	—
Rozměry Š x H x V [mm]	620 x 820 x 5	620 x 820 x 5	1220 x 820 x 5	1220 x 820 x 5
Obj. č.	<b>61302001.19V</b>	<b>61302002.19V</b>	<b>61302003.19V</b>	<b>61302004.19V</b>

## Nákladní pojistka



- Podložka pro zajištění nákladu pro podložení nákladu
- Hodnota klouzavého trení podle smernice VDI 2700 se zkušebním certifikátem DEKRA
- Se sníženou vznetlivostí podle EN 13501
- Protismyková, tvarove stálá, pevná, nepropustná pro kapaliny, odolná vuci oleji a mastnote, pratelná do 60°C
- Barv a: antracitová šedá (RAL 7016)
- Volitelne s nástrcným držákem z eloxovaného hliníku (160 x 45 x 160 mm)



Provedení	Vc. držáku	—
Obalová jednotka	6	6
Rozměry Š x H x V [mm]	160 x 45 x 160	152 x 152 x 5
Obj. č.	<b>61302006.19V</b>	<b>61302007.19V</b>

## Háky pořadače



- stabilní ocelový hák k univerzální montáži do vozidla nebo do vestavby do vozidla bott vario3
- optimální ochrana skladovaného materiálu a redukce hluku díky pogumovanému úložnému prostoru
- průměr šroubovacích otvorů: 6,5 mm

Provedení	upínací dutina 37 mm	upínací dutina 87 mm
Nosnost [kg]	15	10
Rozměry Š x H x V [mm]	26 x 59 x 110	26 x 110 x 140
<b>Obj. č.</b>	<b>14001184.10V</b>	<b>14001185.10V</b>

## upevňovací místo - konstrukce



- Umožňuje rychlé a jednoduché zajištění nákladu
- K namontování na vestavby do vozidla bott vario3, vhodné pro T-drážky na bott vario3 boční díl a mnohé systémové konstrukční díly
- S Airline děrováním -oo- pro upevňovací popruhy s fitinkou

Označení	Upevňovací místo	Montážní sada
Rozměry Š x H x V [mm]	29 x 16 x 112	-
<b>Obj. č.</b>	<b>72610028.19V</b>	<b>73502076.51V</b>

# Zajištění nákladu

## C-Lash vázací popruh

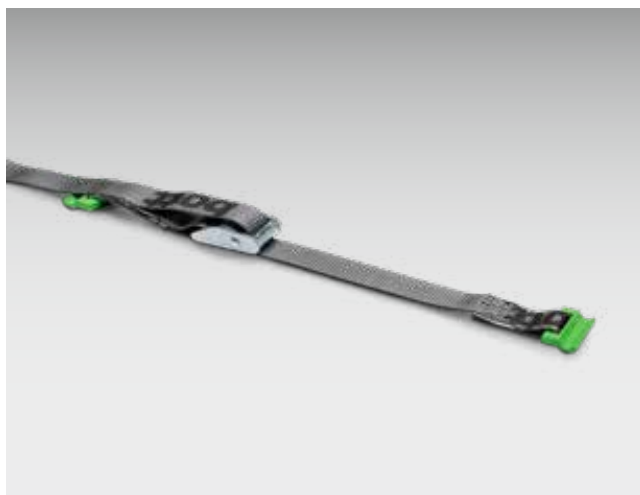

- Umožňuje rychlé a jednoduché zajištění nákladu
- K namontování na vestavby do vozidla bott vario3, z boku na bott vario3 boční díl
- Rozsah dodávky:
  - 1x upevňovací popruh (-C-) s popruhem se svěrkovým uzávěrem
  - 2x samostatný upevňovací bod (-C-) nástavby
  - bott popruh antracitově šedý
  - Šířka popruhu 25 mm

Provedení	Vázací popruh C-Lash stavba	Vázací popruh C-Lash stavba
Délka popruhu [mm]	1000	2500
Pevný konec [mm]	100	100
Nosnost [daN]	100	100
<b>Obj. č.</b>	<b>72610034.19V</b>	<b>72610035.19V</b>

Provedení	Vázací popruh C-Lash instala	Vázací popruh C-Lash instala
Délka popruhu [mm]	1000	2500
Pevný konec [mm]	100	100
Nosnost [daN]	100	100
<b>Obj. č.</b>	<b>72610030.19V</b>	<b>72610031.19V</b>

Provedení	Vázací popruh C-Lash mezileh	Vázací popruh C-Lash mezileh
Délka popruhu [mm]	1000	2500
Pevný konec [mm]	100	100
Nosnost [daN]	100	100
<b>Obj. č.</b>	<b>72610041.17V</b>	<b>72610042.17V</b>

Provedení	Upínací popruh s C-Lash a svorkou	Upínací popruh s C-Lash a svorkou	Upínací popruh s C-Lash a svorkou
Délka popruhu [mm]	700	1000	2500
Pevný konec [mm]	100	100	100
Nosnost [daN]	50	50	50
<b>Obj. č.</b>	<b>62626099.19V</b>	<b>62626095.19V</b>	<b>62626096.19V</b>

## Upínací popruh s automatickým navíječem



- Pro rychlé a snadné zajištění nákladu
- Provedení s fitinkou bez pevného konce, pro našroubování na vestavbu do vozidla
- Popruh v černé barvě
- Šírka popruhu 25 mm
- Délka popruhu 2000 mm

Pevný konec [mm]	200	—	200
Nosnost [daN]	125	125	125
<b>Obj. č.</b>	<b>62626062.90</b>	<b>62626061.90</b>	<b>62626065.90</b>





# Zajištění nákladu

## kotevní žlab



- Ocelový plech, pozinkovaný
- Pro zapuštění do prídavné podlahy
- Vc. upevňovacího materiálu

Provedení	zátěžový žlab	zátěžový žlab
Nosnost [daN]	350	800
Rozměry Š x H x V [mm]	104 x 70 x 12	145 x 100 x 17
Obj. č.	<b>63003033.51V</b>	<b>63003034.51V</b>



## Upínací popruh s háčkem a západkou



- Antracitově šedý bott popruh
- Univerzální háky pro upevovací a zátěžová oka
- Šířka popruhu 25 mm

Délka popruhu [mm]	3000	5000
Pevný konec [mm]	130	500
Nosnost [daN]	400	650
<b>Obj. č.</b>	<b>62626067.19V</b>	<b>62626033.19V</b>

## Upínací popruhy se širokým popruhem



- Antracitově šedý bott popruh
- Šířka popruhu 50 mm

Provedení	Drátěný hák	Karabinka
Délka popruhu [mm]	5000	5000
Pevný konec [mm]	500	500
Nosnost [daN]	750	750
<b>Obj. č.</b>	<b>62626089.19</b>	<b>62626091.19</b>

# Zajištění nákladu

## Kroužkový řemen se svorkou



- Antracitově šedý bott popruh
- Šírka popruhu 25 mm

Délka popruhu [mm]	1000	2500
Nosnost [daN]	300	300
Obj. č.	<b>62626037.19V</b>	<b>62626039.19V</b>

Bezpečně na cestách



## Upínací popruh s karabinkou



- Antracitově šedý bott popruh
- Šírka popruhu 25 mm

Provedení	Rácna	Rácna	Rácna
Délka popruhu [mm]	2500	3500	5000
Pevný konec [mm]	250	500	500
Nosnost [daN]	650	650	650
<b>Obj. č.</b>	<b>62626075.19</b>	<b>62626076.19</b>	<b>62626077.19</b>

Provedení	Sverka	Sverka	Sverka
Délka popruhu [mm]	2500	3500	5000
Pevný konec [mm]	250	500	500
Nosnost [daN]	150	150	150
<b>Obj. č.</b>	<b>62626081.19</b>	<b>62626082.19</b>	<b>62626083.19</b>

# Mobilní pracoviště

Mobilní kancelářská řešení

Vždy dokonale  
zorganizováno

Vše po ruce



## Mobilní dílna

Vestavba do vozidla bott vario3 nabízí všestranné možnosti pro vytvoření mobilního pracoviště. S našimi řešeními si své vybavení perfektně zorganizujete a máte vše rychle po ruce. Robustní pracovní desky poskytují dokonalý základ pro manuální práci v servisním vozidle.

Vestavba do vozidla bott vario3 nabízí flexibilní možnosti začlenění praktického a robustního pracovního stolu. Výklopné a výsuvné pracovní desky se svěrákem vám navíc pomohou při provádění prací mimo vozidlo.

## Mobilní kancelář

Pro písemné práce se perfektně hodí mobilní kancelář bott vario CarOffice. Můžete ji připevnit na sedadlo spolujezdce a zorganizovat si v ní svoje dokumenty.

S nástrčnými držáky si udržíte přehled o zákaznických objednávkách a dokumentech. Ve velkém bottBoxu jsou přehledně a bezpečně uschovány drobné díly a psací potřeby. V případě potřeby začleníme do vaší vestavby do vozidla bott vario3 i individuálně naplánované kancelářské pracoviště, pokud jej ke své práci v místě nasazení potřebujete.



# Mobilní pracoviště

## Sklopná pracovní deska



- Pro zpracování materiálu z mimo vozidla
- Pracovní deska z bukového multiplexu, vícevrstvý, křížově lepený, olejovaný
- Vhodná pro svěráky do šířky čelistí max. 125 mm

Provedení	Bez svěráku	Vč. svěráku se šířkou čelistí 125mm	Vč. otočného talíře a svěráku se šířkou čelistí 125mm
Rozměry Š x H x V [mm]	125 x 285 x 895	220 x 285 x 895	240 x 285 x 895
Obj. č.	<b>71220042.19V</b>	<b>71220043.19V</b>	<b>71220044.19V</b>

## bott vario CarOffice



- Praktická možnost ukládání kancelářského materiálu
- Postará se o pořádek na sedadle spolujezdce
- Se dvěma nástrčnými držáky na prospekty, katalogy a ostatní dokumenty
- Rychle odstranitelný úložný box na drobné díly
- Sklopná neklouzavá psací podložka s magnetickým držákem a integrovaným držákem láhve
- Snadné a bezpečné upevnění na sedadlo spolujezdce prostřednictvím bezpečnostního pásu a proměnlivě nastavitelného adaptéru na operku hlavy



Rozměry Š x H x V [mm]	340 x 520 x 690
Obj. č.	<b>63003098.19V</b>

# Mobilní pracoviště

## Mobilní dílna s výsuvem a multifunkčním stolem



- Ideální průvodce pro mobilní a polostacionární práce na stavbě
- Přeprava a mobilní uložení Systainerů, ručního nářadí a spotřebního materiálu
- Skvělá doprava po schodech díky větším plně gumovým kolům odolným proti nárazům (průměr: 200 mm)
- Úhlově nastavitelný posuvný třmen, kluzné plochy a prohlubeň pro uchopení na vaně pro jednoduché uložení do vozidla jedinou osobou
- Snadná montáž a demontáž a kompaktní rozměry
- Stabilní pracovní plocha z děrované desky a hliníkového profilu nabízí flexibilní možnosti upnutí a upevnění
- Rozměry dílenského stolu: 1045 x 500 mm

Rozměry Š x H x V [mm]	600 x 641 x 1185
Obj. č.	72522042.90V



# Příslušenství

Mobilní pracoviště

Uschování a  
upevnění drobných  
dílů

Vždy dokonale  
zorganizováno



## Možnosti pro každou potřebu

Na následujících stranách naleznete mnoho praktických pomůcek pro svou každodenní práci se servisním vozidlem a také pro skladování a organizování vybavení a materiálu. Abyste se svou vestavbou do vozidla bott vario<sup>3</sup> mohli pracovat plynule a spolehlivě. Kromě toho pak nebudete nepříjemně překvapeni při policejní kontrole. Strážci pořádku velmi rádi udělují pokuty za nedbale zajištěný náklad. Právem: Neboť ten ohrožuje nejen pasažéry vozidla, nýbrž i ostatní účastníky provozu.

V našem programu naleznete pro každou speciální potřebu širokou nabídku prvků, s nimiž bezpečně upevníte své vybavení jakéhokoli druhu a rozměru a zároveň k němu budete mít snadný a rychlý přístup.

# Příslušenství

## Sada plynových lahví s pásem



- Pro bezpečnou přepravu lahví se stlačeným plynem
- Délka popruhu 1000 mm
- Nosnost do 500 daN



Provedení	s 1 upevňovací lištou a 1 popruhem s ráčnovým uzávěrem	s 1 upevňovací lištou a 1 popruhem s ráčnovým uzávěrem	s 1 upevňovací lištou a 1 popruhem s ráčnovým uzávěrem
Pro systémovou hloubku [mm]	264	376	488
Rozměry Š x H x V [mm]	21 x 264 x 46	21 x 376 x 46	21 x 488 x 46
<b>Obj. č.</b>	<b>72615001.19V</b>	<b>72615002.19V</b>	<b>72615003.19V</b>

Provedení	s 2 upevňovacími lištami a 2 popruhy s ráčnovým uzávěrem	s 2 upevňovacími lištami a 2 popruhy s ráčnovým uzávěrem	s 2 upevňovacími lištami a 2 popruhy s ráčnovým uzávěrem
Pro systémovou hloubku [mm]	264	376	488
Rozměry Š x H x V [mm]	21 x 264 x 46	21 x 376 x 46	21 x 488 x 46
<b>Obj. č.</b>	<b>72615004.19V</b>	<b>72615005.19V</b>	<b>72615006.19V</b>

Provedení	s 1 zádržnou kolejnicí a 1 popruhem s ráčnou / pro SLF-C	s 1 zádržnou kolejnicí a 1 popruhem s ráčnou / pro SLF-C
Pro systémovou hloubku [mm]	376	488
Rozměry Š x H x V [mm]	21 x 376 x 46	21 x 488 x 46
<b>Obj. č.</b>	<b>72615007.19V</b>	<b>72615008.19V</b>

Možnosti pro každou potřebu

**Ventilační prvek pro podlahu vozidla**



- Pro odvětrání ve stropní a boční části vozidla při transportu lahví se stlačeným plynem
- Plast: antracit
- Pro otvor Ø 54 mm
- Bez omezení pro mytí vozidla v mycí lince
- Vc. upevňovací svěrky
- S atestem DEKRA



Provedení	Odvětrání do podlahy
Rozměry Š x H x V [mm]	110 x 110 x 100
<b>Obj. č.</b>	<b>63502055.19V</b>

**Ventilační prvek pro podlahu vozidla**



- Pro odvětrání v podlahové části vozidla při transportu lahví se stlačeným plynem
- Ocelový plech, pozinkovaný
- S plechem pro odvod vody a pruduchem
- Nutný otvor 130 x 130 mm

Rozměry Š x H x V [mm]	164 x 164 x 80
<b>Obj. č.</b>	<b>08032021</b>



## Ventilační prvek pro stranu vozidla a střechu



- Pro odvětrání ve stropní a bocní části vozidla při transportu lahví se stlačeným plynem
- Plast: antracit
- Pro otvor Ø 54 mm
- Bez omezení pro mytí vozidla v mycí lince
- Vc. upevňovací svěrky
- S atestem DEKRA



Provedení	Odvětrání do boku
Rozměry Š x H x V [mm]	94 x 140 x 40
Obj. č.	<b>63502054.19V</b>

## Ventilační prvek pro stranu vozidla a střechu



- Pro odvětrání ve stropní a bocní části vozidla při transportu lahví se stlačeným plynem
- Černý plast
- Pro podélný otvor 76 x 216 mm
- Bez omezení pro mytí vozidla v mycí lince

Rozměry Š x H x V [mm]	205 x 355 x 50
Obj. č.	<b>80833215.10V</b>

### Skříň na plynově flašky



- Ergonomická obsluha díky tabláru pro plynové lahve s plným výsuvem
- Bezpečné zajištění plynové láhve díky integrované kolejnici zajištění nákladu (-oo-)
- Předpisové uskladnění a přeprava díky ventilačnímu otvoru na dně skříňe a těsnění dveří po obvodu
- K namontování do systémového pole vestavby do vozidla bott vario3

Rozměry Š x H x V [mm]	590 x 366 x 800
Obj. č.	<b>70001001.19V</b>

### Vkládací držáky



- Eloxovaný hliník
- K uložení dokumentu nebo jiného vybavení

Provedení	Dlouhé díly	Dlouhé díly	Schrána na lékárníčku DIN	DIN A4 na výšku	DIN A4 šikmo
Od systémové hloubky [mm]	264	264	264	264	376
Rozměry Š x H x V [mm]	114 x 114 x 500	76 x 76 x 500	175 x 93 x 230	215 x 85 x 275	256 x 300 x 300
Obj. č.	<b>62530004.97V</b>	<b>62530005.97V</b>	<b>62530003.97V</b>	<b>62530001.97V</b>	<b>62530006.97V</b>

# Příslušenství

## Kapsa na popruh



- Ideální pro vozidla s bott vario3 interiérem vozidla



Rozměry Š x V [mm]

300 x 265

Obj. č.

**14014066**

## TiltBox



- Praktický zásobník malých dílů pro montáž na bott vario boční dílynebo perfo derované desky
- Vc. 1 delící steny
- Pruhledný nástavec se může sejmout
- Jednoduchá a bezpečná obsluha centrálním tlačítkem
- TiltBox se může přídatnou delicí stěnou rozdelit na tři přibližně stejné velké oblasti
- Nosnost: 4 kg



Provedení

TiltBox

TiltBox

Dělící stěna TiltBox

Obalová jednotka

1

8

1

Rozměry Š x H x V [mm]

304 x 147 x 196

304 x 147 x 196

3 x 106 x 171

Obj. č.

**14014060.19V**

**14014063.19V**

**14014065**

# Příslušenství

## držák dokumentů



- Lehký nasazovací držák z plastu k uchycení podkladu, prospektu a malý poradacu na dokumenty
- Příčný formát DIN A4
- Vc. popisovací spony pro barevné kódování
- Rozmístění otvoru sladené s rastrem perfo otvoru v bott vario3 bočních dílů, pro rychlou montáž bez vrtání

Provedení	Příčný formát DIN A4
Od systémové hloubky [mm]	376
Rozměry Š x H x V [mm]	340 x 100 x 213
<b>Obj. č.</b>	<b>14014028.19</b>



## Příslušenství

### Univerzální držák pro ochranné přilby



- Univerzálně nastavitelný pro různé velikosti a tvary
- Optimalizovaný pro montáž na bott vario3 boční díly nebo perforované desky
- Materiál: Eloxovaný hliník



Rozměry Š x H x V [mm]

256 x 0 x 281

Obj. č.

63003130.97

### bott vario3 naviják kabelu



- sklopný naviják kabelu s automatickým navíjením a délkou kabelu 10 m pro komfortní využití v automobilu
- pro boční montáž na bott vario3 SLF



Provedení

naviják kabelu

Od systémové hloubky [mm]

376

Rozměry Š x H x V [mm]

400 x 165 x 300

Obj. č.

73508026.19V

## Příslušenství

### bott vario3 kruhový držák šikmý

- Vhodný pro vestavby do vozidla bott vario3 k namontování na SLF
- Ocelový plech povrchově upravený práškovým lakem
- Barva: antracitová šedá (RAL 7016)



Provedení	Pro plechovky do max. Ø 68mm
Obalová jednotka	1
Rozměry Š x H x V [mm]	100 x 230 x 159
<b>Obj. č.</b>	<b>72530003.19V</b>

### bott vario3 kruhový držák šikmý

- Vhodný pro vestavby do vozidla bott vario3 k namontování na SLF
- Ocelový plech povrchově upravený práškovým lakem
- Barva: antracitová šedá (RAL 7016)



Provedení	Pro kartuše do max. Ø 50mm
Obalová jednotka	1
Rozměry Š x H x V [mm]	100 x 230 x 159
<b>Obj. č.</b>	<b>72530002.19V</b>

### Úložná schránka pro boční panel



- K uskladnění drobných dílů a spotřebního materiálu
- Vhodný pro vestavby do vozidla bott vario3 k namontování na bott vario3 boční díl
- včetně Montážní materiál
- Ocelový plech povrchově upravený práškovým lakem
- Barva: antracitová šedá (RAL 7016)

Pro systémovou hloubku [mm]	376	488
Rozměry Š x H x V [mm]	100 x 376 x 100	100 x 488 x 100
<b>Obj. č.</b>	<b>73003002.19V</b>	<b>73003003.19V</b>



## Příslušenství

### Držák se 2 pylony



- Nástrčný držák z eloxovaného hliníku
- Pro montáž na bott vario3 bočních dílů
- 2 pylony s blikajícím a stálým světlem
- Rozměry pylonu š x h x v: 280 x 280 x 500 mm
- Vc. vaku na uložení



Od systémové hloubky [mm]	376
Rozměry Š x H x V [mm]	300 x 132 x 310
Obj. č.	<b>63003122.97V</b>

### Skládací vana



- Záchytný objem 30 litrů
- Malá potřeba místa ve složeném stavu
- Rychlé postavení pomocí suchých zipů
- Velice stabilní díky integrovaným zesilovacím deskám
- Nepropustná pro kapaliny a odolná proti různým chemikáliím a olejům
- Ideální též jako okamžité opatření při úniku oleje ze stavebních, zemědělských nebo lesních strojů nebo při jiných netěsnostech
- Nástrčný držák z eloxovaného hliníku k namontování na bott vario3 boční díl

Provedení	s nástrčný držák
Od systémové hloubky [mm]	488
Rozměry Š x H x V [mm]	437 x 43 x 600
Obj. č.	<b>72530021.97V</b>

**Držák kufru pro Systainer<sup>3</sup> Organizer a varioCase 84**



- Ocelový plech lakovaný
- Barva: antracitová šedá (RAL 7016)

Provedení	Držák kufru
Od systémové hloubky [mm]	376
Rozměry Š x H [mm]	100 x 371
<b>Obj. č.</b>	<b>72103032.19V</b>

**Box box s bottboxy pro vozidla**



- Pro montáž přímo na dělicí stěnu vozidla nebo na perforovanou desku
- Vana na boxy z hliníku
- Vc. 7x bott boxu M1

Rozměry Š x H x V [mm]	920 x 128 x 67
<b>Obj. č.</b>	<b>62533403.19V</b>

## Příslušenství

### Držák vodováhy



- Pro přepravu dlouhých dílů, jako jsou vodováhy nebo srovnávací latě
- K namontování na vany bott vario3 a vany pro dlouhé díly
- S upínací páskou a upevňovacími šrouby
- Obalová jednotka 2
- Ocelový plech povrchově upravený práškovým lakem
- Barva: antracitová šedá (RAL 7016)

Rozměry Š x H x V [mm]

94 x 32 x 58

Obj. č.

**73508001.19V**

### Držák

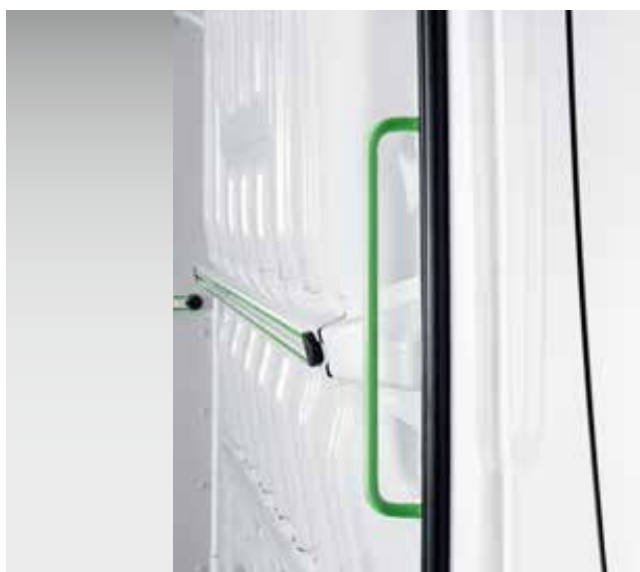

- Pro bezpečné nastoupení do vozidla
- Pro montáž v oblasti posuvných nebo zadních dveří
- Rozteč otvoru 408 mm
- Barvy: žlutozelená (RAL 6018) antracitová šedá (RAL 7016)



Provedení

žlutozelená

antracitová šedá

Rozměry Š x H x V [mm]

40 x 75 x 435

40 x 75 x 435

Obj. č.

**80701007.17**

**80701007.19**

**Držák hadic**



- Pro uložení hadic a kabel
- Z hliníkového odlitku

Provedení	Držák na hadice S	Držák na hadice M	Držák na hadice L	Držák na hadice X
Od systémové hloubky [mm]	264	264	376	376
Rozměry Š x H x V [mm]	190 x 70 x 145	265 x 105 x 200	350 x 145 x 255	415 x 190 x 305
<b>Obj. č.</b>	<b>14050001</b>	<b>14050002</b>	<b>14050003</b>	<b>14050004</b>

**Držák kanistrů**



- Určeno pro plastový kanystr 5 l nebo 10 l, příp. kanystr z ocelového plechu 20 l
- Na kanystr 5 l: z eloxovaného hliníku
- Pro kanystr 10 l, resp. 20 l: z ocelového plechu povrchově upraveného práškovým lakem RAL 7016
- Vc. popruhu se svěrkovým uzávěrem pro zajištění kanystru při jízdě

Provedení	1x 5 l	1x 10 l / 20 l	3x 10 l / 20 l
Rozměry Š x H x V [mm]	163 x 311 x 215	173 x 342 x 243	518 x 342 x 243
<b>Obj. č.</b>	<b>63003007.97V</b>	<b>63003008.19V</b>	<b>63003009.19V</b>

## Příslušenství

### Transportní vůz



- Stabilní konstrukce z hliníku a plastu
- Převážná plošina cca. Š 490 x H 270 mm
- Kola a převážná plošina sklopná / Výsuvná posuvná rukojet
- Vc. gumového upínacího pásu pro fixaci přepravovaného nákladu
- Maximální nosnost 125 kg

Rozměry Š x H x V [mm]

490 x 60 x 755

Obj. č.

**63003026.90V**

### Držák transportního vozu



- Vhodná pro bott přepravní vozík
- K montáži na dělicí stěny vozidla a bott vario3 boční díly
- Vc. upevňovacího materiálu
- Materiál: Ocelový plech
- Barva: antracitová šedá (RAL 7016)

Provedení

Držák přepravního vozíku

Od systémové hloubky [mm]

488

Rozměry Š x H x V [mm]

500 x 72 x 80

Obj. č.

**63502064.19V**

## Pojízdná podložka



- pro rychlou a snadnou přepravu více kufrů
- vhodné pro všechny kufrы Systainer³ M a L
- optimální chod a bezpečná stabilita díky velkým kolečkům a rozvorům
- snadná integrace do vestaveb do vozidla bott vario3 díky postranním úchytným ráům (šířka 5 / rovná výška 175 mm)
- 4 řídicí kolečka, 2x přední brzda
- průměr koleček: 100 mm
- nosnost 100 kg
- barva: antracitová šedá



Označení	Systainer³ pojízdná podložka
Pro typ kufru	všechny kufrы Systainer³ M + L i Systainer T-LOC
Rozměry Š x H x V [mm]	508 x 397 x 160
<b>Obj. č.</b>	<b>72522029.19V</b>

## Pojízdná podložka



- pro rychlé, snadné a bezpečné uskladnění pojízdny podložky Systainer³
- redukce hluku díky gumovému nárazníku
- k montáži bočně na bott vario3 SLF nebo na perfo děrované desky
- materiál: hliník s povrchovou úpravou práškovým lakem (RAL 7016)



Provedení	držák pro pojízdnu podložku Systainer³
Od systémové hloubky [mm]	376
Rozměry Š x H x V [mm]	290 x 66 x 439
<b>Obj. č.</b>	<b>73508025.19V</b>



# Příslušenství

## Dlouhá vana



- Pro skladování a přepravu dlouhých dílů
- Umožňuje pohodlné nakládání a vykládání zvenku, bez nutnosti vstupu do vozidla
- Lze kombinovat s upevňovacím popruhem C-Lash (-C-) se samostatným upevňovacím bodem (-C-) vestavby pro optimální zajištění nákladu
- Délka se dá plynule nastavit
- Výška: 100 mm
- Nosnost: 30 kg

max. číslo Jednopolohovací bod (-C-) instalace	4	5	7	10
Systémovou hloubku [mm]	264	264	264	264
Rozměry Š x H x V [mm]	2046 x 264 x 100	2158 x 264 x 100	2158 x 264 x 100	3614 x 264 x 100
<b>Obj. č.</b>	<b>72533172.97V</b>	<b>72533173.97V</b>	<b>72533174.97V</b>	<b>72533175.97V</b>

max. číslo Jednopolohovací bod (-C-) instalace	4	5	7
Systémovou hloubku [mm]	376	376	376
Rozměry Š x H x V [mm]	2046 x 376 x 100	2158 x 376 x 100	2158 x 376 x 100
<b>Obj. č.</b>	<b>72533176.97V</b>	<b>72533177.97V</b>	<b>72533178.97V</b>



**Podlaha s plným prodloužením**

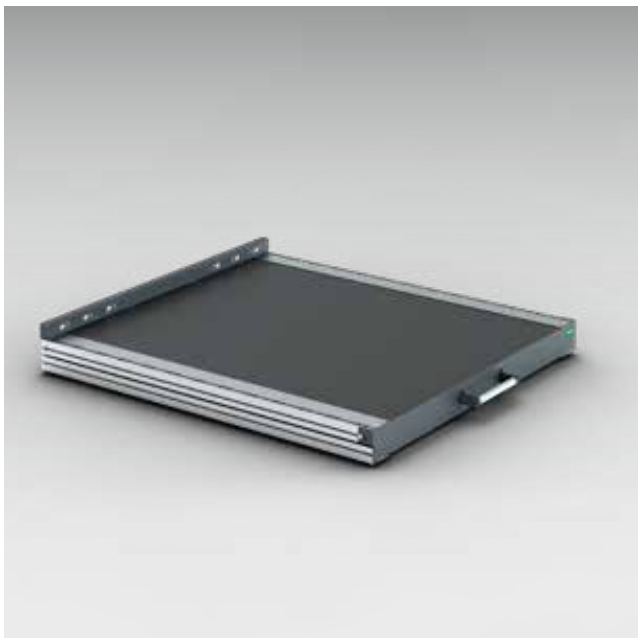

- Vysokozátěžový lehce jdoucí výsuv o nosnosti 200 kg
- Ergonomický přístup k nákladu díky 100% plnému výsuvu
- Aretace v otevřeném stavu umožňuje jednoduchou nakládku a vykládku těžkých a objemných předmětů
- Flexibilní zajištění nákladu díky oboustranně integrovaným kolejnicím k zajištění nákladu s profilem Airline
- Jednoduchá a bezpečná obsluha velkým a ergonomickým madlem
- Robustní konstrukce z lehkého hliníku a stabilního ocelového plechu, s protiskluzovou plastovou deskou
- Muže se montovat přímo na podlahu vozidla
- Výška 101 mm

Šířka [mm]	492	492	492
Hloubka [mm]	716	940	1388
Rozměry ložné plochy Š x H [mm]	420 x 622	420 x 846	420 x 1294
<b>Obj. č.</b>	<b>71220021.19V</b>	<b>71220022.19V</b>	<b>71220023.19V</b>

Šířka [mm]	716	716	716
Hloubka [mm]	716	940	1388
Rozměry ložné plochy Š x H [mm]	646 x 622	646 x 846	646 x 1294
<b>Obj. č.</b>	<b>71220024.19V</b>	<b>71220025.19V</b>	<b>71220026.19V</b>

Šířka [mm]	940	940	940
Hloubka [mm]	716	940	1388
Rozměry ložné plochy Š x H [mm]	870 x 622	870 x 846	870 x 1294
<b>Obj. č.</b>	<b>71220027.19V</b>	<b>71220028.19V</b>	<b>71220029.19V</b>

Šířka [mm]	1164	1164	1164
Hloubka [mm]	716	940	1388
Rozměry ložné plochy Š x H [mm]	1094 x 622	1094 x 846	1094 x 1294
<b>Obj. č.</b>	<b>71220030.19V</b>	<b>71220031.19V</b>	<b>71220032.19V</b>

# Členění zásuvek

Dělicí a zasunovací stěny

Boxy

Bezpečné a přehledné  
skladování i těch  
nejmenších dílů



## Už žádné hledání

Zásuvky ve vestavbě do vozidla bott vario<sup>3</sup> perfektně zorganizují váš materiál. Postarají se o potřebný přehled o nářadí a drobných dílech a tyto bezpečně uloží. V nákladním prostoru díky tomu nebude nic poletovat ani při neklidné jízdě. Umístěte zásuvky jednoduše tam, kde máte nejlepší přístup a odkud musíte rychle brát materiál. Odolné výsuvy s lehkým chodem poskytují vysokou nosnost až 70 kilogramů.

Poskytneme vám různé možnosti pro členění zásuvek ve vnitřním prostoru. Dělicí a zasunovací stěny uspořádají zásuvku pro přehledný pořádek. Boxy na drobné díly to umožňují také, nají ale kromě toho výhodu, že je můžete vyjmout celé i s obsahem. Díky tomu máte stále všechno při ruce. Můžete si boxy na drobné díly popsat, tak abyste měli stále přehled o obsahu.



# Členění zásuvek



## Dělicí a zasunovací stěny

- Sortiment vytvořený pro jakoukoliv základní plochu a čelní výšku zásuvek umožňuje rychlé a snadné rozčlenění v podélném i příčném směru
- Dělicí a zasunovací stěny zajišťují přehlednost a redukují čas hledání
- Plastové držáky dělicích stěn minimalizují hluk
- Všechny komponenty jsou dostupné také samostatně, takže lze zásuvky rozčlenit i zcela individuálně

## Boxy na drobné díly

- Optimální pro přehledné a uspořádané uložení drobných dílů
- Sortiment vytvořený pro jakoukoliv základní plochu zásuvek umožňuje zásuvky rychle a snadno rozčlenit pomocí různě velikých boxů na drobné díly
- Díky zaobleným rohům ve spodní části lze z boxů snadno vyjmout i menší díly
- Vhodné pro zásuvky bott vario3 s čelní výškou 100 mm, zásuvky cubio, kufry Systainer<sup>3</sup> Organizer a servisní kufry varioCase
- S volitelnou sponou pro popis lze všechny boxy snadno popsat

## Členění zásuvek



## Další řešení

- Pěnové vložky pro ruční nářadí
- Úložné vany
- Kompaktní žlaby



# Kufrové systémy

Spojení dílny, servisního  
vozidla a staveniště

Perfektní integrace vestavby  
do vozidla bott vario3

Široce rozšířený  
standard na trhu



## Systainer<sup>3</sup> spojuje

Pomocí praktického a robustního systémového kufru přehledně zorganizujete drobné díly a spotřební materiál. Pomocí Systainer<sup>3</sup> vše pohodlně a bezpečně přepravíte na místo nasazení. Ve vestavbě do vozidla lze zasunout kufrы jako zásuvky do vhodných vodicích kolejnic. I pro provozní vestavby bott jsou k dispozici příslušné zásuvkové lišty, takže Systainer<sup>3</sup> můžete jak v dílně, tak i servisním vozidle perfektně a přehledně umístit.

Systainer<sup>3</sup> široce používaný standard na trhu, který se dá ideálně integrovat do vestavby do vozidla bott vario3. Společnosti Festool, Tanos a bott společně vyvinuly koncept mobility, aby mohly nabízet dokonalý servisní kufr. Kufrы jsou stohovatelné a mohou se pospojovat. Kromě toho nabízí Systainer<sup>3</sup> možnost označit obsah na přední straně nálepkou ve formátu šekové karty

# Kufrové systémy

Příslušenství



- Optimální řešení pro všechny oblasti použití díky širokému spektru výrobků a rozsáhlému příslušenství.
- Snadná integrace do vestavby do vozidla bott vario3 a dílenského vybavení bott díky postranním upevňovacím rámcům pro vodící kolejnice.
- Efektivní práce díky uspořádanému a přehlednému uskladnění přístrojů, drobných dílů a spotřebního materiálu.

- Maximální mobilita na staveništi a v provozu.
- Všechny kufry velikosti M jsou optimálně dimenzovány pro systémovou šířku 478-4 vestavby do vozidla bott vario3, kufry velikosti L pro systémovou šířku 590-5 vestavby do vozidla bott vario3.
- Ideální v kombinaci s kufříkovým stolcem bott vario3. Plný výsuv umožňuje efektivní a neomezený přístup k obsahu kufru, aniž by bylo nutné kufr z vestavby do vozidla vytáhnout.



## Systainer<sup>3</sup>

- Praktický a robustní systémový kufr pro bezpečné a přehledné skladování a přepravu drobných dílů a spotřebního materiálu
- T-LOC jako ústřední ovládací prvek: otevírání, zavírání a spojování pouhým otočením
- Možnost označení pomocí 2 okének na zásuvné kartičky ve standardním formátu o velikosti platební karty na čelní straně
- Lze jej stohovat a spojovat se všemi dalšími výrobky Systainer
- Nosnost (jednoduché provedení): 20 kg
- Nosnost (v propojeném stavu): 40 kg



## Systainer<sup>3</sup> Organizer

- Transparentní víko umožňuje pohled na obsah a minimalizuje čas hledání
- T-LOC jako ústřední ovládací prvek: otevírání, zavírání a spojování pouhým otočením
- Možnost označení pomocí 2 okének na zásuvné kartičky ve standardním formátu o velikosti platební karty na čelní straně
- Lze jej stohovat a spojovat s mnoha dalšími výrobky Systainer
- Nosnost: 20 kg



## bott varioCase

- Kvalitní servisní kufr z lehkého hliníku nebo odolného ocelového plechu
- Mnohostranné využití díky rozsáhlému příslušenství
- Bezpečnost díky automatickému zamykání při zavření víka
- Nosnost: 20 kg



## Kufrové systémy Systainer<sup>®</sup> M



# Kufrové systémy Systainer<sup>3</sup> M

## Systainer<sup>3</sup> M prázdný kufr pro individuální vybavení



- praktický a robustní systémový kufr pro bezpečné a řádné skladování, také pro přepravu přístrojů, ručního nářadí, drobných dílů a spotřebního materiálu
- snadná integrace do vestaveb vozidel bott vario3 a dílenského vybavení bott díky postrannímu uchycení pro vodící lišty
- T-LOC jako ústřední ovládací prvek: Otevírání, zavírání, spojování pohybem jedním otočením
- Možnost označení pomocí 2 přihrádek na zásuvné kartičky v čele normovaném formátu
- Stahovatelné a spojitelné se všemi dalšími výrobky Systainer
- nosnost (jednoduchá): 20 kg
- nosnost (ve stavu spojení): 40 kg
- Materiál: ABS



Označení	Systainer <sup>3</sup> M 112	Systainer <sup>3</sup> M 137	Systainer <sup>3</sup> M 187
Provedení	popruh	popruh	popruh
Vybavení	Prázdné	Prázdné	Prázdné
Rozměry Š x H x V [mm]	396 x 296 x 112	396 x 296 x 137	396 x 296 x 187
<b>Obj. č.</b>	<b>72520003.19V</b>	<b>72520004.19V</b>	<b>72520005.19V</b>



Označení	Systainer <sup>3</sup> M 237	Systainer <sup>3</sup> M 337	Systainer <sup>3</sup> M 437
Provedení	Vysouvací pomůcka	Vysouvací pomůcka	Vysouvací pomůcka
Vybavení	Prázdné	Prázdné	Prázdné
Rozměry Š x H x V [mm]	396 x 296 x 237	396 x 296 x 337	396 x 296 x 437
<b>Obj. č.</b>	<b>72520006.19V</b>	<b>72520007.19V</b>	<b>72520008.19V</b>



# Kufrové systémy Systainer<sup>3</sup> M

## Systainer<sup>3</sup> M 112 s univerzální vložkou



- praktický a robustní systémový kufr pro bezpečné a řádné skladování , také pro přepravu drobných dílů a spotřebního materiálu
- Vybavený univerzální vložkou se 10 různě velkými přihrádkami a vložkou víka
- snadná integrace do vestaveb vozidel bott vario3 a dílenského vybavení bott díky postrannímu uchycení pro vodící lišty
- T-LOC jako ústřední ovládací prvek: Otevírání, zavírání, spojování pouhým jedním otočením
- Možnost označení pomocí 2 přihrádek na zásuvné kartičky v čele normovaném formátu
- Stahovatelné a spojitelné se všemi dalšími výrobky Systainer
- nosnost (jednoduchá): 20 kg
- nosnost (ve stavu spojení): 40 kg
- Materiál: ABS

Označení	Systainer <sup>3</sup> M 112
Provedení	popruh
Vybavení	univerzální vložka se 10 přihrádkami
Rozměry Š x H x V [mm]	396 x 296 x 112
Obj. č.	<b>72520027.19V</b>



# Kufrové systémy Systainer<sup>3</sup> M

## Systainer<sup>3</sup> M se sadou přepážek



- praktický a robustní systémový kufr pro bezpečné a přehledné skladování a přepravu ručního nářadí, drobných dílů a spotřebního materiálu
- vybavený sadou přepážek, k členění kufru až na 6 stejně velkých přihrádek
- snadná integrace do vestaveb do vozidla bott vario3 a dílenského vybavení bott díky postranním úchytným rámcům pro vodící kolejnice
- T-LOC jako ústřední ovládací prvek: otevírání, zavírání, spojování pouhým otočením
- možnost označení pomocí 2 okének na zásuvné kartičky ve standardním formátu o velikosti platební karty na čelní straně
- lze jej stohovat a spojovat se všemi dalšími výrobky Systainer
- nosnost (jednoduché provedení): 20 kg
- nosnost (ve stavu spojení): 40 kg
- materiál: ABS



Označení	Systainer <sup>3</sup> M 112	Systainer <sup>3</sup> M 137	Systainer <sup>3</sup> M 187	Systainer <sup>3</sup> M 237	Systainer <sup>3</sup> M 337	Systainer <sup>3</sup> M 437
Provedení	popruh	popruh	popruh	Vysouvací pomůcka	Vysouvací pomůcka	Vysouvací pomůcka
Vybavení	sada rozdělovacích vložek kryt vložka	sada rozdělovacích vložek kryt vložka	sada rozdělovacích vložek kryt vložka	Sada rozdělovacích vložek	Sada rozdělovacích vložek	Sada rozdělovacích vložek
Rozměry Š x H x V [mm]	396 x 296 x 112	396 x 296 x 137	396 x 296 x 187	396 x 296 x 237	396 x 296 x 337	396 x 296 x 437
Obj. č.	<b>72520052.19V</b>	<b>72520053.19V</b>	<b>72520054.19V</b>	<b>72520047.19V</b>	<b>72520048.19V</b>	<b>72520049.19V</b>

# Kufrové systémy Systainer<sup>3</sup> M

## Systainer<sup>3</sup> M 187 s boxy



- praktický a robustní systémový kufr pro bezpečné a přehledné skladování a přepravu drobných dílů a spotřebního materiálu
- vybavený vždy 2 vyjímatelnými mezidny s boxy na drobné díly
- vč. EPP vložky víka
- snadná integrace do vestaveb do vozidla bott vario3 a dílenského vybavení bott díky postranním úchytným ráům pro vodící kolejnice
- T-LOC jako ústřední ovládací prvek: otevírání, zavírání, spojování pouhým jedním otočením
- možnost označení pomocí 2 okének na zásuvné kartičky ve standardním formátu o velikosti platební karty na čelní straně
- lze jej stohovat a spojovat se všemi dalšími výrobky Systainer
- nosnost (jednoduché provedení): 20 kg
- nosnost (ve stavu spojení): 40 kg
- materiál kufru: ABS
- materiál mezidna: hliník s povrchovou úpravou práškovým lakem



Označení	Systainer <sup>3</sup> M 187	Systainer <sup>3</sup> M 187	Systainer <sup>3</sup> M 187
Provedení	popruh	popruh	popruh
Vybavení	18 boxů	25 boxů	32 boxů
Rozměry Š x H x V [mm]	396 x 296 x 187	396 x 296 x 187	396 x 296 x 187
Obj. č.	<b>72520050.19V</b>	<b>72520058.19V</b>	<b>72520059.19V</b>



# Kufrové systémy Systainer<sup>3</sup> M

## Systainer<sup>3</sup> M s rastrovou vložkou



- praktický a robustní systémový kufr pro bezpečné a řádné skladování, také pro přepravu ručního nářadí, drobných dílů a spotřebního materiálu
- vybavený vypodloženým dnem, rastrovou vložkou (25 mm rastr) a vypodloženým víkem k utváření individuálních vrstev
- snadná integrace do vestaveb vozidel bott vario3 a dílenského vybavení bott díky postrannímu uchycení pro vodící lišty
- T-LOC jako ústřední ovládací prvek: Otevírání, zavírání, spojování pouhým jedním otočením
- Možnost označení pomocí 2 přihrádek na zásuvné kartičky v čele normovaném formátu
- Stahovatelné a spojitelné se všemi dalšími výrobky Systainer
- nosnost (jednoduchá): 20 kg
- nosnost (ve stavu spojení): 40 kg
- Materiál: ABS



Označení	Systainer <sup>3</sup> M 112	Systainer <sup>3</sup> M 137	Systainer <sup>3</sup> M 187
Provedení	popruh	popruh	popruh
Vybavení	1x křížové čalounění dna 1x rastrová vložka 1x vypodložené víko	1x vypodložené dno 1x rastrová vložka 1x vypodložené víko	1x vypodložené dno 3x rastrová vložka 1x vypodložené víko
Rozměry Š x H x V [mm]	396 x 296 x 112	396 x 296 x 137	396 x 296 x 187
<b>Obj. č.</b>	<b>72520038.19V</b>	<b>72520039.19V</b>	<b>72520040.19V</b>



Označení	Systainer <sup>3</sup> M 237	Systainer <sup>3</sup> M 337	Systainer <sup>3</sup> M 437
Provedení	Vysouvací pomůcka	Vysouvací pomůcka	Vysouvací pomůcka
Vybavení	1x vypodložené dno 5x rastrová vložka 1x vypodložené víko	1x vypodložené dno 5x rastrová vložka 1x vypodložené víko	1x vypodložené dno 5x rastrová vložka 1x vypodložené víko
Rozměry Š x H x V [mm]	396 x 296 x 237	396 x 296 x 337	396 x 296 x 437
<b>Obj. č.</b>	<b>72520041.19V</b>	<b>72520042.19V</b>	<b>72520043.19V</b>

# Kufrové systémy Systainer<sup>3</sup> M

## Systainer<sup>3</sup> M s vložkou pro nádoby se spreji



- praktický a robustní systémový kufr pro bezpečné a řádné skladování , také pro přepravu sprejových nádob
- Vybavený vložkou pro nádoby se spreji z EPP, pro 14 nádob s max. průměrem 69 mm
- snadná integrace do vestaveb vozidel bott vario3 a dílenského vybavení bott díky postrannímu uchycení pro vodící lišty
- T-LOC jako ústřední ovládací prvek: Otevírání, zavírání, spojování pouhým jedním otočením
- Možnost označení pomocí 2 přihrádek na zásuvné kartičky v čele normovaném formátu
- Stahovatelné a spojitelné se všemi dalšími výrobky Systainer
- nosnost (jednoduchá): 20 kg
- nosnost (ve stavu spojení): 40 kg
- Materiál: ABS



Označení	Systainer <sup>3</sup> M 337	Systainer <sup>3</sup> M 437
Provedení	Vysouvací pomůcka	Vysouvací pomůcka
Vybavení	Vložka pro nádoby se spreji	Vložka pro nádoby se spreji
Rozměry Š x H x V [mm]	396 x 296 x 337	396 x 296 x 437
<b>Obj. č.</b>	<b>72520029.19V</b>	<b>72520030.19V</b>

Kufrové systémy Systainer<sup>3</sup> MSystainer<sup>3</sup> M s vložkou pro kartuše

- praktický a robustní systémový kufr pro bezpečné a řádné skladování , také pro přepravu kartuší
- Vybavený vložkou pro kartuše z EPP, pro 22 kartuší s max. průměrem 51 mm a 15 hroty kartuší
- snadná integrace do vestaveb vozidel bott vario3 a dílenského vybavení bott díky postrannímu uchycení pro vodič lišty
- T-LOC jako ústřední ovládací prvek: Otevírání, zavírání, spojování pouhým jedním otočením
- Možnost označení pomocí 2 přihrádek na zásuvné kartičky v čele normovaném formátu
- Stahovatelné a spojitelné se všemi dalšími výrobky Systainer
- nosnost (jednoduchá): 20 kg
- nosnost (ve stavu spojení): 40 kg
- Materiál: ABS



Označení	Systainer <sup>3</sup> M 337	Systainer <sup>3</sup> M 437
Provedení	Vysouvací pomůcka	Vysouvací pomůcka
Vybavení	Vložka pro kartuše	Vložka pro kartuše
Rozměry Š x H x V [mm]	396 x 296 x 337	396 x 296 x 437
<b>Obj. č.</b>	<b>72520031.19V</b>	<b>72520032.19V</b>



# Kufrové systémy Systainer<sup>3</sup> M

## Systainer<sup>3</sup> M se závěsným rámem



- praktický a robustní systémový kufr pro bezpečné a řádné skladování a přepravu závěsných desek
- Vybavený závěsným rámem pro závěsné desky a pořadače dle DIN 821
- vč. pouzdra ve víku pro kancelářské potřeby
- snadná integrace do vestaveb do vozidla bott vario3 a dílenského vybavení bott díky postrannímu uchycení pro vodičí lišty
- T-LOC jako ústřední ovládací prvek: Otevírání, zavírání, spojování pouhým jedním otočením
- Možnost označení pomocí 2 přihrádek na zásuvné kartičky v normovaném formátu v čele
- Stohovatelné a spojitelné se všemi dalšími výrobky Systainer
- nosnost (jednoduchá): 20 kg
- nosnost (ve stavu spojení): 40 kg
- Materiál: ABS

Označení	Systainer <sup>3</sup> M 337
Provedení	Vysouvací pomůcka
Vybavení	Závěsný rám + kapsa ve víku
Rozměry Š x H x V [mm]	396 x 296 x 337
<b>Obj. č.</b>	<b>72520036.19V</b>



Kufrové systémy Systainer<sup>3</sup> LSystainer<sup>3</sup> L prázdný kufr pro individuální vybavení

- praktický a robustní systémový kufr pro bezpečné a řádné skladování , také pro přepravu přístrojů, ručního nářadí, drobných dílů a spotřebního materiálu
- snadná integrace do vestaveb vozidel bott vario3 a dílenského vybavení bott díky postrannímu uchycení pro vodící lišty
- T-LOC jako ústřední ovládací prvek: Otevírání, zavírání, spojování pouhým jedním otočením
- Možnost označení pomocí 2 přihrádek na zásuvné kartičky v čele normovaném formátu
- Stahovatelné a spojitelné se všemi dalšími výrobky Systainer
- nosnost (jednoduchá): 20 kg
- nosnost (ve stavu spojení): 40 kg
- Materiál: ABS



Označení	Systainer <sup>3</sup> L 137	Systainer <sup>3</sup> L 187	Systainer <sup>3</sup> L 237
Provedení	popruh	popruh	Vysouvací pomůcka
Vybavení	Prázdné	Prázdné	Prázdné
Rozměry Š x H x V [mm]	508 x 296 x 137	508 x 296 x 187	508 x 296 x 237
<b>Obj. č.</b>	<b>72520009.19V</b>	<b>72520010.19V</b>	<b>72520011.19V</b>

# Kufrové systémy Systainer<sup>3</sup> L

## Systainer<sup>3</sup> L 137 s univerzální vložkou



- praktický a robustní systémový kufr pro bezpečné a řádné skladování, také pro přepravu drobných dílů a spotřebního materiálu
- Vybavený univerzální vložkou se 6 různě velkými přihrádkami a vložkou víka
- snadná integrace do vestaveb vozidel bott vario3 a dílenského vybavení bott díky postrannímu uchycení pro vodící lišty
- T-LOC jako ústřední ovládací prvek: Otevírání, zavírání, spojování pouhým jedním otočením
- Možnost označení pomocí 2 přihrádek na zásuvné kartičky v čele normovaném formátu
- Stahovatelné a spojitelné s mnoha dalšími výrobky Systainer
- nosnost (jednoduchá): 20 kg
- nosnost (ve stavu spojení): 40 kg
- Materiál: ABS

Označení	Systainer <sup>3</sup> L 137
Provedení	popruh
Vybavení	univerzální vložka se 6 přihrádkami
Rozměry Š x H x V [mm]	508 x 296 x 137
Obj. č.	<b>72520028.19V</b>



Kufrové systémy Systainer<sup>3</sup> LSystainer<sup>3</sup> L se sadou přepážek

- praktický a robustní systémový kufr pro bezpečné a přehledné skladování a přepravu ručního nářadí, drobných dílů a spotřebního materiálu
- vybavený sadou přepážek, k členění kufru až na 6 stejně velkých přihrádek
- snadná integrace do vestaveb do vozidla bott vario3 a dílenského vybavení bott díky postranním úchytným rámcům pro vodící kolejnice
- T-LOC jako ústřední ovládací prvek: otevírání, zavírání, spojování pouhým jedním otočením
- možnost označení pomocí 2 okének na zásuvné kartičky ve standardním formátu o velikosti platební karty na čelní straně
- lze jej stohovat a spojovat s mnoha dalšími výrobky Systainer
- nosnost (jednoduché provedení): 20 kg
- nosnost (ve stavu spojení): 40 kg
- materiál: ABS



Označení	Systainer <sup>3</sup> L 137	Systainer <sup>3</sup> L 187	Systainer <sup>3</sup> L 237
Provedení	popruh	popruh	Vysouvací pomůcka
Vybavení	sada rozdělovacích vložek kryt vložka	sada rozdělovacích vložek kryt vložka	Sada rozdělovacích vložek
Rozměry Š x H x V [mm]	508 x 296 x 137	508 x 296 x 187	508 x 296 x 237
<b>Obj. č.</b>	<b>72520055.19V</b>	<b>72520056.19V</b>	<b>72520057.19V</b>



# Kufrové systémy Systainer<sup>3</sup> L

## Systainer<sup>3</sup> L 187 s boxy



- praktický a robustní systémový kufr pro bezpečné a přehledné skladování a přepravu drobných dílů a spotřebního materiálu
- vybavený vždy 2 vyjímatelnými mezidny s boxy na drobné díly
- vč. EPP vložky víka
- snadná integrace do vestaveb do vozidla bott vario3 a dílenského vybavení bott díky postranním úchytným ráům pro vodící kolejnice
- T-LOC jako ústřední ovládací prvek: otevírání, zavírání, spojování pohybem jedním otočením
- možnost označení pomocí 2 okének na zásuvné kartičky ve standardním formátu o velikosti platební karty na čelní straně
- lze jej stohovat a spojovat s mnoha dalšími výrobky Systainer
- nosnost (jednoduché provedení): 20 kg
- nosnost (ve stavu spojení): 40 kg
- materiál kufru: ABS
- materiál mezidna: hliník s povrchovou úpravou práškovým lakem



Označení	Systainer <sup>3</sup> L 187	Systainer <sup>3</sup> L 187	Systainer <sup>3</sup> L 187
Provedení	popruh	popruh	popruh
Vybavení	20 boxů	29 boxů	38 boxů
Rozměry Š x H x V [mm]	508 x 296 x 187	508 x 296 x 187	508 x 296 x 187
Obj. č.	<b>72520051.19V</b>	<b>72520060.19V</b>	<b>72520061.19V</b>



# Kufrové systémy Systainer<sup>3</sup> L

## Systainer<sup>3</sup> L s rastrovou vložkou



- praktický a robustní systémový kufr pro bezpečné a řádné skladování, také pro přepravu ručního nářadí, drobných dílů a spotřebního materiálu
- vybavený vypodloženým dnem, rastrovou vložkou (25mm rastr) a vypodloženým víkem k utváření individuálních vrstev
- snadná integrace do vestaveb vozidel bott vario3 a dílenského vybavení bott díky postrannímu uchycení pro vodící lišty
- T-LOC jako ústřední ovládací prvek: Otevírání, zavírání, spojování pouhým jedním otočením
- Možnost označení pomocí 2 přihrádek na zásuvné kartičky v čele normovaném formátu
- Stahovatelné a spojitelné s mnoha dalšími výrobky Systainer
- nosnost (jednoduchá): 20 kg
- nosnost (ve stavu spojení): 40 kg
- Materiál: ABS



Označení	Systainer <sup>3</sup> L 137	Systainer <sup>3</sup> L 187	Systainer <sup>3</sup> L 237
Provedení	popruh	popruh	Vysouvací pomůcka
Vybavení	1x vypodložené dno 1x rastrová vložka 1x vypodložené víko	1x vypodložené dno 3x rastrová vložka 1x vypodložené víko	1x vypodložené dno 5x rastrová vložka 1x vypodložené víko
Rozměry Š x H x V [mm]	508 x 296 x 137	508 x 296 x 187	508 x 296 x 237
<b>Obj. č.</b>	<b>72520044.19V</b>	<b>72520045.19V</b>	<b>72520046.19V</b>



# Kufrové systémy Systainer<sup>3</sup> L

## Systainer<sup>3</sup> L s vložkou na nástroje



- praktický a robustní systémový kufr pro bezpečné a přehledné skladování a přepravu ručního nářadí
- vybavený vložkou na nářadí a vložkou víka / pouzdrům ve víku
- rychlé nalezení potřebného nářadí díky přehlednému umístění potřebného ručního nářadí
- snadná integrace do vestaveb do vozidla bott vario3 a dílenského vybavení bott díky postranním úchytným ráům pro vodící kolejnice
- T-LOC jako ústřední ovládací prvek: otevírání, zavírání, spojování pouhým jedním otočením
- možnost označení pomocí 2 okének na zásuvné kartičky ve standardním formátu o velikosti platební karty na čelní straně
- lze jej stohovat a spojovat s mnoha dalšími výrobky Systainer
- nosnost (jednoduché provedení): 20 kg
- nosnost (ve stavu spojení): 40 kg
- materiál: ABS



Označení	Systainer <sup>3</sup> L 187	Systainer <sup>3</sup> L 237
Provedení	popruh	Vysouvací pomůcka
Vybavení	Vložka na nářadí a pouzdro ve víku	Vložka na nářadí a pouzdro ve víku
Rozměry Š x H x V [mm]	508 x 296 x 187	508 x 296 x 237
Obj. č.	<b>72520034.19V</b>	<b>72520035.19V</b>



Kufrové systémy Systainer<sup>3</sup> Organizer M + LSystainer<sup>3</sup> Organizer prázdný kufr pro individuální vybavení

- praktický a robustní systémový kufr pro bezpečné a řádné skladování, také pro přepravu drobných dílů a spotřebního materiálu
- transparentní víko umožňuje pohled na obsah a minimalizuje doby hledání
- snadná integrace do vestaveb vozidel bott vario3 a dílenského vybavení bott díky postrannímu uchycení pro vodící lišty
- T-LOC jako ústřední ovládací prvek: Otevírání, zavírání, spojování pouhým jedním otočením
- Možnost označení pomocí 2 přihrádek na zásuvné kartičky v čele normovaném formátu
- Stahovatelné a spojitelné s mnoha dalšími výrobky Systainer
- Nosnost: 20 kg



Označení	Systainer <sup>3</sup> Organizer M 89	Systainer <sup>3</sup> Organizer L 89
Vybavení	Prázdné	Prázdné
Rozměry Š x H x V [mm]	396 x 296 x 89	508 x 296 x 89
<b>Obj. č.</b>	<b>72520001.19V</b>	<b>72520002.19V</b>



# Kufrové systémy Systainer<sup>3</sup> Organizer M + L

## Systainer<sup>3</sup> Organizer s boxy na drobné díly



- praktický a robustní systémový kufr pro bezpečné a řádné skladování, také pro přepravu drobných dílů a spotřebního materiálu
- vybavený boxy na drobné díly
- transparentní víko umožňuje pohled na obsah a minimalizuje doby hledání
- snadná integrace do vestaveb vozidel bott vario3 a dílenského vybavení bott díky postrannímu uchycení pro vodící lišty
- T-LOC jako ústřední ovládací prvek: Otevírání, zavírání, spojování pouhým jedním otočením
- Možnost označení pomocí 2 přihrádek na zásuvné kartičky v čele normovaném formátu
- Stahovatelné a spojitelné s mnoha dalšími výrobky Systainer
- Nosnost: 20 kg



Označení	Systainer <sup>3</sup> Organizer M 89	Systainer <sup>3</sup> Organizer M 89	Systainer <sup>3</sup> Organizer M 89
Vybavení	12 boxů	18 boxů	28 boxů
Rozměry Š x H x V [mm]	396 x 296 x 89	396 x 296 x 89	396 x 296 x 89
<b>Obj. č.</b>	<b>72520021.19V</b>	<b>72520022.19V</b>	<b>72520023.19V</b>

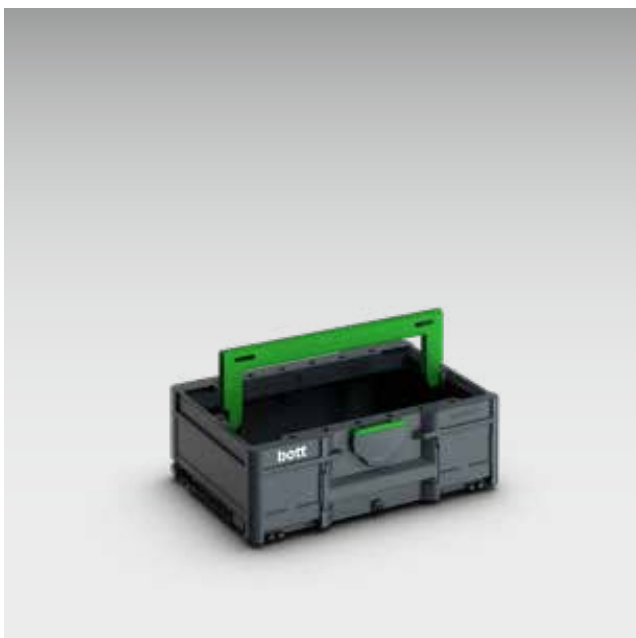

Označení	Systainer <sup>3</sup> Organizer L 89	Systainer <sup>3</sup> Organizer L 89	Systainer <sup>3</sup> Organizer L 89
Vybavení	13 boxů	20 boxů	33 boxů
Rozměry Š x H x V [mm]	508 x 296 x 89	508 x 296 x 89	508 x 296 x 89
<b>Obj. č.</b>	<b>72520024.19V</b>	<b>72520025.19V</b>	<b>72520026.19V</b>

Kufrové systémy Systainer<sup>3</sup> ToolBox M + LSystainer<sup>3</sup> ToolBox

- Praktický a robustní přenosný box pro bezpečné a řádné skladování a přepravu přístrojů, ručního nářadí, drobných dílů a spotřebního materiálu
- Bez ohraničení nakládacího prostoru výškou, tudíž vhodný i pro méně skladně přepravované předměty
- Snadná integrace do vestaveb do vozidla bott vario3 a dílenského vybavení bott díky postranním úchytným rámcům pro vodící kolejnice
- T-Loc jako ústřední ovládací prvek: otevírání, zavírání, spojování pouhým jedním otočením
- Možnost označení pomocí 2 okének na zásuvné kartičky ve standardním formátu o velikosti platební karty na čelní straně
- Lze jej stohovat a spojovat se všemi dalšími výrobky Systainer
- Nosnost (jednoduché provedení): 20 kg
- Nosnost (ve stavu spojení): 40 kg
- Materiál: ABS



Označení	Systainer <sup>3</sup> ToolBox M 137	Systainer <sup>3</sup> ToolBox M 187	Systainer <sup>3</sup> ToolBox M 237
Vybavení	Prázdné	Prázdné	Prázdné
Rozměry Š x H x V [mm]	396 x 296 x 137	396 x 296 x 187	396 x 296 x 237
<b>Obj. č.</b>	<b>72520063.19V</b>	<b>72520064.19V</b>	<b>72520065.19V</b>



Označení	Systainer <sup>3</sup> ToolBox L 137	Systainer <sup>3</sup> ToolBox L 187	Systainer <sup>3</sup> ToolBox L 237
Vybavení	Prázdné	Prázdné	Prázdné
Rozměry Š x H x V [mm]	508 x 296 x 137	508 x 296 x 187	508 x 296 x 237
<b>Obj. č.</b>	<b>72520068.19V</b>	<b>72520069.19V</b>	<b>72520070.19V</b>

# Příslušenství pro kufrové systémy Systainer<sup>3</sup>

## Pojízdná podložka



- pro rychlou a snadnou přepravu více kufrů
- vhodné pro všechny kufry Systainer<sup>3</sup> M a L
- optimální chod a bezpečná stabilita díky velkým kolečkům a rozvorům
- snadná integrace do vestaveb do vozidla bott vario3 díky postranním úchytným rámcům (šířka 5 / rovná výška 175 mm)
- 4 řídicí kolečka, 2x přední brzda
- průměr koleček: 100 mm
- nosnost 100 kg
- barva: antracitová šedá



Označení	Systainer <sup>3</sup> pojízdná podložka
Pro typ kufru	všechny kufry Systainer <sup>3</sup> M + L i Systainer T-LOC
Rozměry Š x H x V [mm]	508 x 397 x 160
Obj. č.	<b>72522029.19V</b>

## Pojízdná podložka



- pro rychlé, snadné a bezpečné uskladnění pojízdny podložky Systainer<sup>3</sup>
- redukce hluku díky gumovému nárazníku
- k montáži bočně na bott vario3 SLF nebo na perfo děrované desky
- materiál: hliník s povrchovou úpravou práškovým lakem (RAL 7016)



Provedení	držák pro pojízdnu podložku Systainer <sup>3</sup>
Od systémové hloubky [mm]	376
Rozměry Š x H x V [mm]	290 x 66 x 439
Obj. č.	<b>73508025.19V</b>

## Příslušenství pro kufrové systémy Systainer<sup>3</sup>

### Převážní podložka se zásuvkou



- praktická převážní podložka pro komfortní přepravu systémových kufřů Systainer
- snadná přeprava po schodech díky velkým kolečkům
- integrovaná zásuvka k uskladnění drobných dílů (nosnost 5 kg)
- s variabilně nastavitelným třmenem pro zajištění
- funkce pojízdné podložky a rudlu
- vhodná pro všechny kufry se základním rozměrem 400 x 300 mm
- průměr předních koleček: 75 mm
- průměr zadních koleček: 200 mm
- nosnost 100 kg

Označení	převážní podložka se zásuvkou
Pro typ kufru	všechny kufry Systainer <sup>3</sup> M i Systainer T-LOC
Rozměry Š x H x V [mm]	600 x 440 x 1100
Obj. č.	<b>72522030.90V</b>





## Příslušenství pro kufrové systémy Systainer<sup>3</sup>

### Popisovací sada



- pro čisté a přehledné popsání kufrů
- ušetří čas při hledání a zvýší efektivitu
- vhodné pro všechny kufry Systainer<sup>3</sup> M a L
- k zasunutí do dvou okének na přední straně kufrů
- součástí je 20 průhledných zásuvných kartiček a 2 popisovací sady, každá s 10 papírovými kartičkami k odtržení

Označení	popisovací sada
Pro typ kufru	všechny kufry Systainer <sup>3</sup> M + L i Systainer T-LOC
Rozměry Š x H x V [mm]	86 x 1 x 54
Obj. č.	<b>72522038</b>



# Příslušenství pro kufrvé systémy Systainer<sup>3</sup>

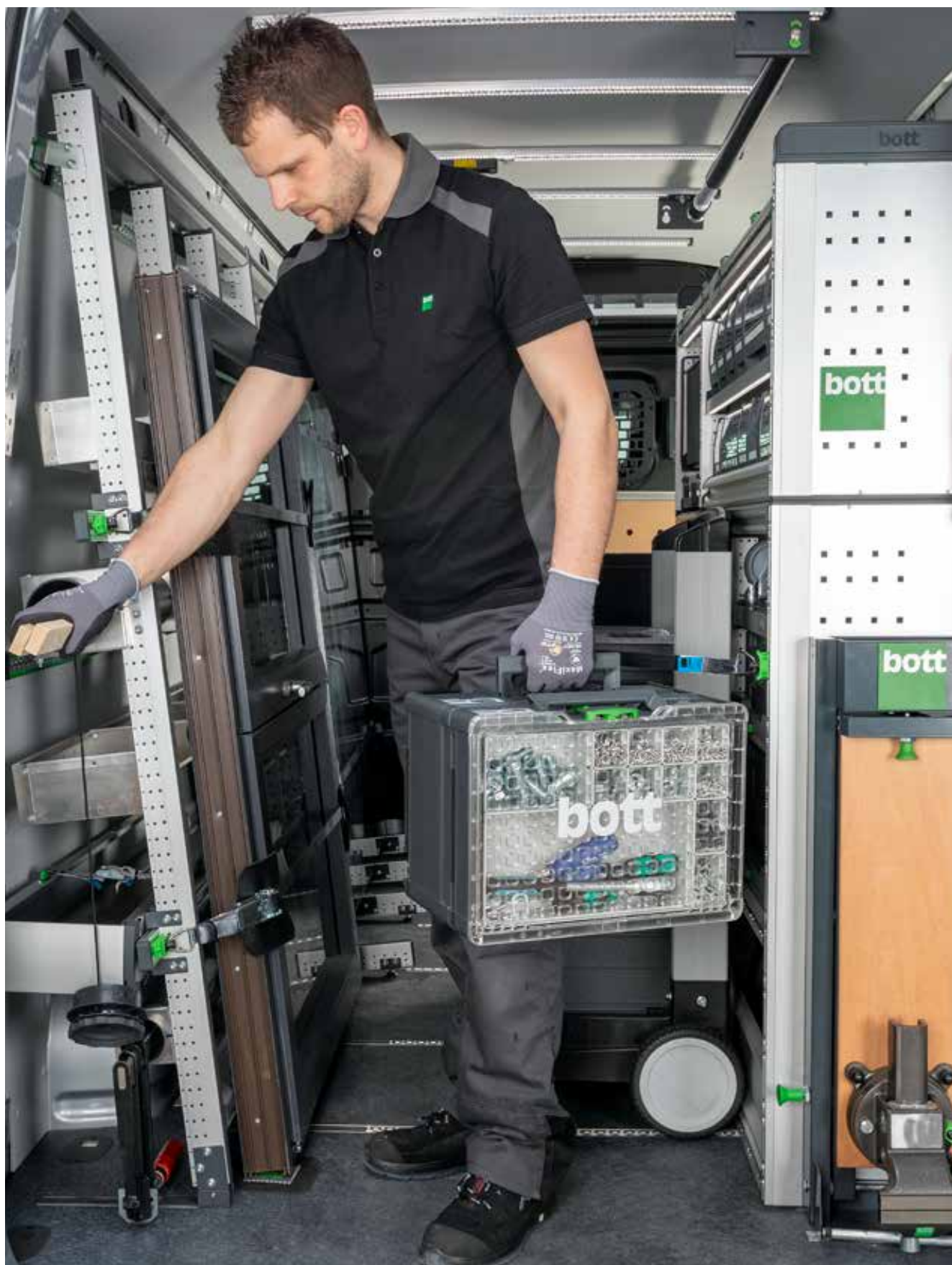

# Kufrové systémy varioCase M

## varioCase M – prázdné



- Lehký a kvalitní servisní kufr k individuálnímu osazení
- snadná integrace do vestaveb vozidel bott vario3 a dílenského vybavení bott díky postrannímu uchycení pro vodící lišty
- Bezpečnost díky automatickému uzavření při zaklopení víka
- Nosnost: 20 kg
- Materiál: eloxovaný hliník



Označení	varioCase M 84	varioCase M 135
Vybavení	Prázdné	Prázdné
Rozměry Š x H x V [mm]	396 x 337 x 84	396 x 337 x 135
<b>Obj. č.</b>	<b>72511001.97V</b>	<b>72511003.97V</b>

## varioCase M – prázdné



- robustní a kvalitní servisní kufr k individuálnímu osazení
- snadná integrace do vestaveb vozidel bott vario3 a dílenského vybavení bott díky postrannímu uchycení pro vodící lišty
- Bezpečnost díky automatickému uzavření při zaklopení víka
- Nosnost: 20 kg
- Materiál: ocelový plech s práškovým lakem
- Barva: antracitová šedá (RAL 7016)



Označení	varioCase M 84	varioCase M 135
Vybavení	Prázdné	Prázdné
Rozměry Š x H x V [mm]	396 x 337 x 84	396 x 337 x 135
<b>Obj. č.</b>	<b>72511005.19V</b>	<b>72511007.19V</b>

## Kufrové systémy varioCase M

## varioCase M s dělicími a zasunovacími stěnami



- lehký a kvalitní servisní kufr vybavený dělicími a zasunovacími stěnami
- k řádnému a přehlednému skladování nářadí a spotřebního materiálu
- snadná integrace do vestaveb vozidel bott vario3 a dílenského vybavení bott díky postrannímu uchycení pro vodící lišty
- Bezpečnost díky automatickému uzavení při zaklopení víka
- Nosnost: 20 kg
- Materiál: eloxovaný hliník



Označení	varioCase M 84	varioCase M 135
Vybavení	2x dělicí stěna / 5x zasunovací stěna	2x dělicí stěna / 5x zasunovací stěna
Rozměry Š x H x V [mm]	396 x 337 x 84	396 x 337 x 135
<b>Obj. č.</b>	<b>72511013.97V</b>	<b>72511015.97V</b>

## varioCase M s dělicími a zasunovacími stěnami



- robustní a kvalitní servisní kufr vybavený dělicími a zasunovacími stěnami
- k řádnému a přehlednému skladování nářadí a spotřebního materiálu
- snadná integrace do vestaveb vozidel bott vario3 a dílenského vybavení bott díky postrannímu uchycení pro vodící lišty
- Bezpečnost díky automatickému uzavení při zaklopení víka
- Nosnost: 20 kg
- Materiál: ocelový plech s práškovým lakem
- Barva: antracitová šedá (RAL 7016)



Označení	varioCase M 84	varioCase M 135
Vybavení	2x dělicí stěna / 5x zasunovací stěna	2x dělicí stěna / 5x zasunovací stěna
Rozměry Š x H x V [mm]	396 x 337 x 84	396 x 337 x 135
<b>Obj. č.</b>	<b>72511014.19V</b>	<b>72511016.19V</b>



# Kufrové systémy varioCase M

## varioCase M 84 se sortimentem pro boxy



- lehký a kvalitní servisní kufr vybavený boxy na drobné díly
- k řádnému a přehlednému skladování drobných dílů a spotřebního materiálu
- snadná integrace do vestaveb vozidel bott vario3 a dílenského vybavení bott díky postrannímu uchycení pro vodící lišty
- Bezpečnost díky automatickému uzavření při zaklopení víka
- Nosnost: 20 kg
- Materiál: eloxovaný hliník



Označení	varioCase M 84	varioCase M 84	varioCase M 84	varioCase M 84
Vybavení	11 boxů	17 boxů	24 boxů	32 boxů
Rozměry Š x H x V [mm]	396 x 337 x 84	396 x 337 x 84	396 x 337 x 84	396 x 337 x 84
Obj. č.	<b>72511017.97V</b>	<b>72511018.97V</b>	<b>72511020.97V</b>	<b>72511021.97V</b>

## varioCase M 84 se sortimentem pro boxy



- robustní a kvalitní servisní kufr vybavený boxy na drobné díly
- k řádnému a přehlednému skladování drobných dílů a spotřebního materiálu
- snadná integrace do vestaveb vozidel bott vario3 a dílenského vybavení bott díky postrannímu uchycení pro vodící lišty
- Bezpečnost díky automatickému uzavření při zaklopení víka
- Nosnost: 20 kg
- Materiál: ocelový plech s práškovým lakem
- Barva: antracitová šedá (RAL 7016)

Označení	varioCase M 84
Vybavení	17 boxů
Rozměry Š x H x V [mm]	396 x 337 x 84
Obj. č.	<b>72511019.19V</b>

## Kufrové systémy varioCase M

## varioCase M 135 se sortimentem pro boxy



- lehký a kvalitní servisní kufr vybavený boxy na drobné díly
- k řádnému a přehlednému skladování drobných dílů a spotřebního materiálu
- mnoho úložného prostoru díky druhé skladovací úrovni s mezipodstavkou
- snadná integrace do vestaveb vozidel bott vario3 a dílenského vybavení bott díky postrannímu uchycení pro vodící lišty
- Bezpečnost díky automatickému uzavření při zaklopení víka
- Nosnost: 20 kg
- Materiál: eloxovaný hliník

Označení	varioCase M 135
Vybavení	33 boxů s mezipodstavkou
Rozměry Š x H x V [mm]	396 x 337 x 135
<b>Obj. č.</b>	<b>72511022.97V</b>

## varioCase M 84 s nástavcem trysky



- lehký a kvalitní servisní kufr vybavený nástavcem trysky a boxy na drobné díly
- pro bezpečné a přehledné skladování trysek hořáku
- snadná integrace do vestaveb vozidel bott vario3 a dílenského vybavení bott díky postrannímu uchycení pro vodící lišty
- Bezpečnost díky automatickému uzavření při zaklopení víka
- Nosnost: 20 kg
- Materiál: eloxovaný hliník

Označení	varioCase M 84
Vybavení	Nástavec trysky a 2 boxy na drobné díly
Rozměry Š x H x V [mm]	396 x 337 x 84
<b>Obj. č.</b>	<b>72511029.97V</b>



# Kufrové systémy varioCase L

## varioCase L – prázdné



- Lehký a kvalitní servisní kufr k individuálnímu osazení
- snadná integrace do vestaveb vozidel bott vario3 a dílenského vybavení bott díky postrannímu uchycení pro vodící lišty
- Bezpečnost díky automatickému uzavření při zaklopení víka
- Nosnost: 20 kg
- Materiál: eloxovaný hliník



Označení	varioCase L 84	varioCase L 135
Vybavení	Prázdné	Prázdné
Rozměry Š x H x V [mm]	508 x 337 x 84	508 x 337 x 135
<b>Obj. č.</b>	<b>72511002.97V</b>	<b>72511004.97V</b>

## varioCase L – prázdné



- robustní a kvalitní servisní kufr k individuálnímu osazení
- snadná integrace do vestaveb vozidel bott vario3 a dílenského vybavení bott díky postrannímu uchycení pro vodící lišty
- Bezpečnost díky automatickému uzavření při zaklopení víka
- Nosnost: 20 kg
- Materiál: ocelový plech s práškovým lakem
- Barva: antracitová šedá (RAL 7016)



Označení	varioCase L 84	varioCase L 135
Vybavení	Prázdné	Prázdné
Rozměry Š x H x V [mm]	508 x 337 x 84	508 x 337 x 135
<b>Obj. č.</b>	<b>72511006.19V</b>	<b>72511008.19V</b>

# Kufrové systémy varioCase L

## varioCase L s dělicími a zasunovacími stěnami



- lehký a kvalitní servisní kufr vybavený dělicími a zasunovacími stěnami
- k řádnému a přehlednému skladování nářadí a spotřebního materiálu
- snadná integrace do vestaveb vozidel bott vario3 a dílenského vybavení bott díky postrannímu uchycení pro vodící lišty
- Bezpečnost díky automatickému uzavení při zaklopení víka
- Nosnost: 20 kg
- Materiál: eloxovaný hliník



Označení	varioCase L 84	varioCase L 135
Vybavení	3x dělicí stěna / 6x zasunovací stěna	3x dělicí stěna / 6x zasunovací stěna
Rozměry Š x H x V [mm]	508 x 337 x 84	508 x 337 x 135
<b>Obj. č.</b>	<b>72511009.97V</b>	<b>72511011.97V</b>

## varioCase L s dělicími a zasunovacími stěnami



- robustní a kvalitní servisní kufr vybavený dělicími a zasunovacími stěnami
- k řádnému a přehlednému skladování nářadí a spotřebního materiálu
- snadná integrace do vestaveb vozidel bott vario3 a dílenského vybavení bott díky postrannímu uchycení pro vodící lišty
- Bezpečnost díky automatickému uzavení při zaklopení víka
- Nosnost: 20 kg
- Materiál: ocelový plech s práškovým lakem
- Barva: antracitová šedá (RAL 7016)



Označení	varioCase L 84	varioCase L 135
Vybavení	3x dělicí stěna / 6x zasunovací stěna	3x dělicí stěna / 6x zasunovací stěna
Rozměry Š x H x V [mm]	508 x 337 x 84	508 x 337 x 135
<b>Obj. č.</b>	<b>72511010.19V</b>	<b>72511012.19V</b>

# Kufrové systémy varioCase L

## varioCase L 84 se sortimentem pro boxy



- lehký a kvalitní servisní kufr vybavený boxy na drobné díly
- k řádnému a přehlednému skladování drobných dílů a spotřebního materiálu
- snadná integrace do vestaveb vozidel bott vario3 a dílenského vybavení bott díky postrannímu uchycení pro vodící lišty
- Bezpečnost díky automatickému uzavření při zaklopení víka
- Nosnost: 20 kg
- Materiál: eloxovaný hliník



Označení	varioCase L 84	varioCase L 84	varioCase L 84	varioCase L 84
Vybavení	12 boxů a kapsa na nářadí	17 boxů a kapsa na nářadí	24 boxů a kapsa na nářadí	32 boxů a kapsa na nářadí
Rozměry Š x H x V [mm]	508 x 337 x 84	508 x 337 x 84	508 x 337 x 84	508 x 337 x 84
Obj. č.	<b>72511023.97V</b>	<b>72511024.97V</b>	<b>72511026.97V</b>	<b>72511027.97V</b>

## varioCase L 84 se sortimentem pro boxy



- robustní a kvalitní servisní kufr vybavený boxy na drobné díly
- k řádnému a přehlednému skladování drobných dílů a spotřebního materiálu
- snadná integrace do vestaveb vozidel bott vario3 a dílenského vybavení bott díky postrannímu uchycení pro vodící lišty
- Bezpečnost díky automatickému uzavření při zaklopení víka
- Nosnost: 20 kg
- Materiál: ocelový plech s práškovým lakem
- Barva: antracitová šedá (RAL 7016)

Označení	varioCase L 84
Vybavení	17 boxů a kapsa na nářadí
Rozměry Š x H x V [mm]	508 x 337 x 84
Obj. č.	<b>72511025.19V</b>

## Kufrové systémy varioCase L

## varioCase L 135 se sortimentem pro boxy



- lehký a kvalitní servisní kufr vybavený boxy na drobné díly
- k řádnému a přehlednému skladování drobných dílů a spotřebního materiálu
- mnoho úložného prostoru díky druhé skladovací úrovni s mezipodstavkou
- snadná integrace do vestaveb vozidel bott vario3 a dílenského vybavení bott díky postrannímu uchycení pro vodící lišty
- Bezpečnost díky automatickému uzavření při zaklopení víka
- Nosnost: 20 kg
- Materiál: eloxovaný hliník

Označení	varioCase L 135
Vybavení	34 boxů s mezipodstavkou a kapsou na nářadí
Rozměry Š x H x V [mm]	508 x 337 x 135
<b>Obj. č.</b>	<b>72511028.97V</b>

## varioCase L 84 s nástavcem trysky



- lehký a kvalitní servisní kufr vybavený nástavcem trysky a boxy na drobné díly
- pro bezpečné a přehledné skladování trysek hořáku
- snadná integrace do vestaveb vozidel bott vario3 a dílenského vybavení bott díky postrannímu uchycení pro vodící lišty
- Bezpečnost díky automatickému uzavření při zaklopení víka
- Nosnost: 20 kg
- Materiál: eloxovaný hliník

Označení	varioCase L 84
Vybavení	Nástavec trysky, 2 boxy na drobné díly a kapsa na nářadí
Rozměry Š x H x V [mm]	508 x 337 x 84
<b>Obj. č.</b>	<b>72511030.97V</b>

perfo

Pořádek na pracovišti

Rychlejší přístup k nářadí  
a drobným dílům

Jeden systém - originál



## Přehled pro náhled

O efektivitu a pořádek na pracovišti se postará náš systém děrované stěny perfo. Systematické připravení náradí a drobných dílů zajišťuje rychlý přístup k nim. Systém perfo nabízí jednotný systém s četnými různými háky a drážky náradí.

Ve vestavbě do vozidla bott vario3 je na bočních dílech standardně k dispozici rastr perfo. Dále je možné opatřit rastrem perfo obložení vnitřních stěn vozidla nebo dělicí stěny vozidla.

Dále je možné děrované desky perfo integrovat na skříňě cubio a dílenské vozíky. Naše děrované desky perfo jsou vhodné zejména pro montáž na stěnu nebo na pracovní stůl. Kromě toho nabízí volně stojící stojany perfo a mobilní zařízení perfo spoustu možností pro flexibilní umístění nástrojů a materiálu.



### Perfo kulatý držák

- Ocelový plech, povrchová úprava práškový lak, antracitová šedá RAL 7016
- S 2 uchyceními, max. Ø 70 mm

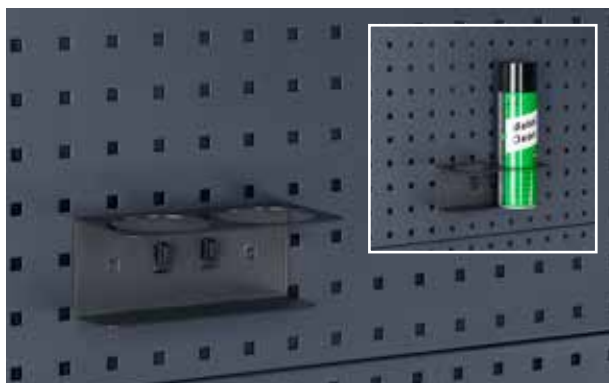

Obalová jednotka	1
Rozměry Š x H x V [mm]	175 x 87 x 70
Obj. č.	<b>14021053.19V</b>

### Perfo dávkovač vody

- Objem 12 l
- Výtokový ventil dole na kanystru
- S hliníkovou konzolou a upevňovacím popruhem



Obalová jednotka	1
Rozměry Š x H x V [mm]	370 x 185 x 375
Obj. č.	<b>63003059.19V</b>

### perfo háky plus

- Se širokou základovou destičkou
- Zvýšený konec háku (35 mm)

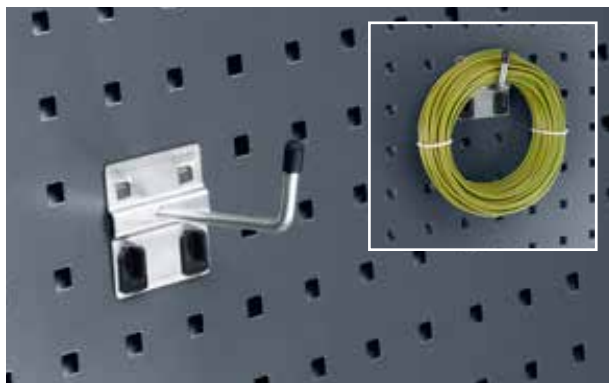

Obalová jednotka	5	5	5
Rozměry Š x H x V [mm]	60 x 25 x 60	60 x 50 x 60	60 x 75 x 60
Obj. č.	<b>14001117</b>	<b>14001119</b>	<b>14001121</b>

### perfo držák pírových rolí

- Pro papírové role max. šířka 260 mm, Ø 280 mm
- Vc. 1 papírové role



Provedení	Držák papírové role	Papírová role
Obalová jednotka	1	12
Rozměry Š x H x V [mm]	315 x 185 x 180	200 x 130 x 130
Obj. č.	<b>63003058.19V</b>	<b>63003074.90V</b>

## perfo držáky



- Obsah
- 2 Hák T 50 mm
- 2 Hák T 75 mm
- 2 Hák plus T 50 mm
- 2 Hák plus T 75 mm
- 2 Dvojitý hákový držák 75 mm
- 1 Třmenový držák 100 mm
- 1 Kruhový držák 40 mm
- 1 Kruhový držák 60 mm
- 1 Montážní klíč

Obj. č.

14030215

## perfo deska

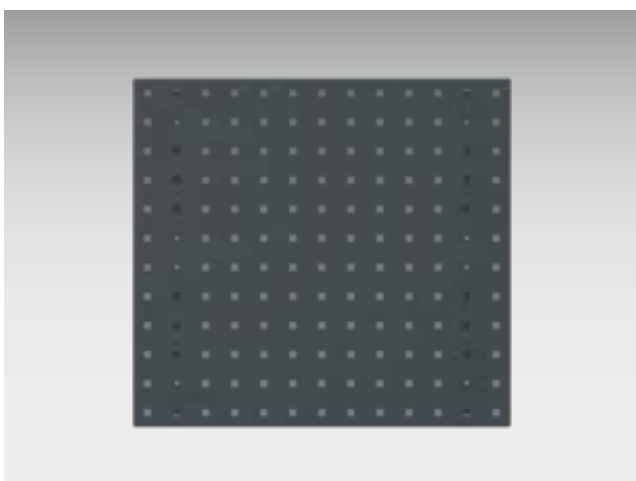

- Vysoká stabilita díky bočnímu záhybu
- Doplnkové zesílené profily na zadní straně
- Děrování: 9,2 x 9,2 mm, rozteč der: 38,1 mm
- Tvarový spoj nosiče nástroje a nosné desky
- Rozměr rastru zůstává zachován i přes styk několika desek

Rozměry Š x H x V [mm]	495 x 13 x 457	991 x 13 x 457	1486 x 13 x 457	1981 x 13 x 457
Obj. č.	<b>14025115.19</b>	<b>14025117.19</b>	<b>14025118.19</b>	<b>14025119.19</b>

bottTainer

Ochrana proti krádeži

Rychlý a ergonomický  
přístup

Optimální organizace  
odkládacího prostoru



## Organizace odkládacího prostoru

bottTainer se výborně hodí pro organizování odkládacího prostoru a zajištění nákladu na otevřené ložné ploše. Díky odděleným úložným prostorům máte vždy dobrý přehled o svém vybavení na valníku. Rychlý a ergonomický přístup k materiálu a nářadí je možný kdykoliv. Postarají se o to přihrádky uvnitř, které jsou zajištěny a chráněny dvířky nebo roletami.

Robustní rámová konstrukce poskytuje bottTainer vysokou stabilitu. Těsnění zajišťují, aby bylo vaše vybavení

chráněno před stříkající vodou a tím zůstalo suché. S odolnými zámky je váš přepravovaný náklad vždy chráněn před krádeží. Můžete si vybrat z různých přednastavených variant bottTainer. Anebo si je můžete nechat individuálně nakonfigurovat podle vašich vlastních představ.





## Stabilita

- Vysoká stabilita díky robustní rámové konstrukci
- Odolné povrchy: Boky a podlaha z pozinkovaného ocelového plechu
- Korpus s profily na ochranu hran

## Pořádek a pohodlí

- Optimální organizace nákladního prostoru díky vestavbě s bott vario systémovými konstrukčními díly
- Členění zásuvek pro přehledné uložení malých dílů
- Rychlý přístup k nejdůležitějšímu vybavení prostřednictvím bočních dvířek, rolet a vnitřních zásuvek bez vstupu do valníku

## Všestrannost

- Všestranná provedení s víkem z hliníkového ryhovaného plechu nebo hliníkových rolet
- Různé rozdělení skladovacího prostoru a konfigurace
- Individuální konfigurace alternativně ke kompletním variantám možná

## Ochrana a bezpečnost

- Jednoduché zajištění nákladu na valníku
- Vysoká ochrana nářadí a materiálu před povětrnostními vlivy a stříkající vodou
- Ochrana proti krádeži přepravovaného materiálu díky uzamykatelnému dvoubodovému uzávěru
- Stavitelné nohy zaručují ochranu před vlhkostí

### bottTainer se sklopným víkem

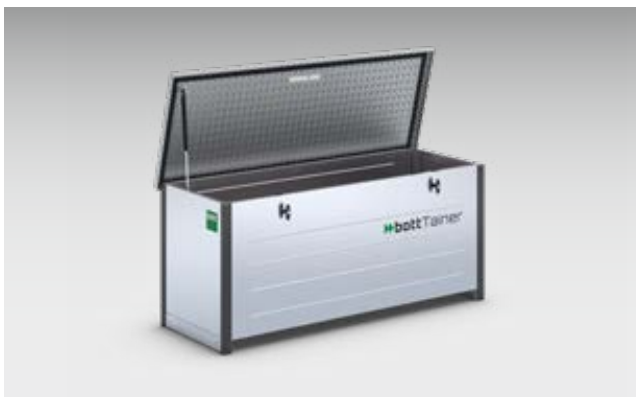

- Víko z protismykového hliníkového rýhovaného plechu
- Tlakové pružiny pro bezpečné udržení otevřeného víka
- bezpečné uložení přepravovaného materiálu díky dvojitému uzamčení robustními zámky

Vnější rozměry Š x H x V mm	1750 x 650 x 760	1930 x 650 x 760
Nosnost kg	200	200
Hmotnost kg	63	69
<b>Obj. č.</b>	<b>60020001.51M</b>	<b>60020002.51M</b>

### bottTainer se sklopným víkem a dělicím dnem



- Víko z protismykového hliníkového rýhovaného plechu
- Vybaveno dvoudílným vyjímatelným dělicím dnem
- Tlakové pružiny pro bezpečné udržení otevřeného víka
- bezpečné uložení přepravovaného materiálu díky dvojitému uzamčení robustními zámky

Vnější rozměry Š x H x V mm	1750 x 650 x 760	1930 x 650 x 760
Nosnost kg	300	300
Hmotnost kg	71	77
<b>Obj. č.</b>	<b>60020003.51M</b>	<b>60020004.51M</b>

### bottTainer dělicí stěna pro dělicí dno

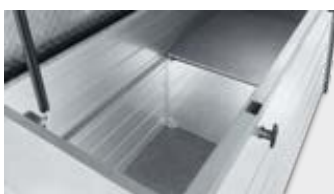

- Dělicí stěna pro umístění nad dělicím dnem

<b>Obj. č.</b>	<b>63001110.98V</b>
----------------	---------------------



## bottTainer s dveřmi a dělícím dnem



- Víko z protismykového hliníkového rýhovaného plechu
- možná provedení:
- vlevo a vpravo vždy s 1 vysokými dveřmi nebo 2 dveřmi nad bou s robustními zámky
- Pevně našroubované dělicí dno mezi úrovněmi
- horní dvířka lze otevřít i při zamčené bočnici
- do spodní přihrádky lze volitelně umístit zásuvky
- vč. dělicí stěny pro rozčlenění horního prostoru

Sada zásuvek*	Těžký náklad 70kg	Těžký náklad 50kg
Rozměry Š x H x V mm	1x 175x540 / 1x 300x540	1x 175x795 / 1x 300x795
<b>Obj. č.</b>	<b>60022011.19M</b>	<b>60022012.19M</b>

Vnější rozměry Š x H x V mm	1750 x 630 x 1130	1750 x 630 x 1130	1930 x 630 x 1130	1930 x 630 x 1130
Provedení	4 dveře	2 dveře	4 dveře	2 dveře
Nosnost kg	300	300	300	300
Hmotnost kg	99	98	106	105
<b>Obj. č.</b>	<b>60022001.51M</b>	<b>60022003.51M</b>	<b>60022002.51M</b>	<b>60022004.51M</b>

## bottTainer s roletami



- uzamykatelné rolety z robustního hliníku odolné proti povětrnostním vlivům
- Rychlý přístup ke kompletnímu užitému prostoru



Vnější rozměry Š x H x V mm	1365 x 710 x 910
Provedení	Police se záklopkou, tabláry s bottBoxy
Hmotnost kg	76
<b>Obj. č.</b>	<b>60021011.51M</b>

### bottTainer závěsná oka jeřábu



- 4 závěsná oka pro rychlou mobilní přepravu
- Povrchová úprava práškový lak
- Barva: černá (RAL 9005)
- VČ. upevňovacího materiálu

Obj. č.

90099590.63

### bottTainer sokl pro vysokozdvih



- Sokl pro vysokozdvih pro rychlou mobilní přepravu
- pozinkovaný
- VČ. upevňovací sady

pro bottTainer	s víkem	s roletami
Rozměry H x V mm	650 x 130	710 x 130
<b>Obj. č.</b>	<b>60020018.51M</b>	<b>60021006.51M</b>

## Odkládací schránka na valník bott



- k montáži na valník pro rychlé a jednoduché zajištění nákladu
- Pro přepravu lopat, smetáků a dalších nástrojů
- Variabilně nastavitelná šířka valníku 1 700 - 2 136 mm, díky tomu vhodné takřka pro všechny valníky
- Robustní konstrukce z rýhovaného hliníkového plechu odolného proti povětrnostním vlivům, zavírá se ze strany pomocí bočnice



Provedení	Plochá přihrádka	Montážní materiál
Rozměry Š x H x V mm	1700 - 2136 x 622 x 382	
Obj. č.	<b>60020029.98V</b>	<b>90099667</b>

## Pletivová plachta pro zajištění nákladu pro valníková vozidla



- k zajištění nákladu na valníku
- Zvláště vhodné pro sypké nebo neforemné přepravované zboží
- Ochrana proti krádeži díky neprůhledné tkanině
- zkontrolováno podle VDI 2700
- Nosnost do 200 daN
- Barva: antracitová šedá
- 4 rozměry tkaniny pro všechny běžné velikostivalníků
- vč. upevňovacích ok pro bočnice



Délka valníku	2100-2650	2650-3200	3200-3750	3750-4300
Provedení tkaniny	S	M	L	XL
Obj. č.	<b>62627015.19V</b>	<b>62627016.19V</b>	<b>62627017.19V</b>	<b>62627018.19V</b>



*„V boxu bottTainer je všechno mé nářadí bezpečně uložené. Na mém valníku mám vždy s sebou všechno, co potřebuji na stavbě. Vše je umístěno v suchu a čistotě. Kromě toho je box zamčený. Zloději tedy nemají žádnou šanci.“*





**Vaše kontaktní osoba:**

Roman Krämer

Mobilní číslo +420 777087724

roman.kraemer@bott.de

[www.bott.cz](http://www.bott.cz)

Roman Krämer

Budapeštská 1, 10200 Prag, Czech Republic

[www.bott.de](http://www.bott.de)

Bott GmbH & Co. KG, Bahnstraße 17

74405 Gaildorf, Germany